



Contrato 007/2022

Contrato de servicios de aseguramiento mediante pólizas, que celebran por una parte el Poder Ejecutivo del Estado de Campeche, representado en este acto por el ciudadano Jezrael Isaac Larracilla Pérez, en su carácter de Secretario de Administración y Finanzas, a quien en lo sucesivo se le denominará "El Estado" y por la otra parte la persona moral Quálitas Compañía de Seguros, S.A. de C.V., representada en este acto por la ciudadana Lisseth de los Ángeles Suárez Estrada, a quien en lo sucesivo se le denominará "El Prestador", al tenor de las siguientes declaraciones y cláusulas:

Declaraciones

1.- Declara "El Estado" a través de su representante:

1.1.- Que de acuerdo con los artículos 40, 41 primer párrafo, 42 fracción I, 43 y 45 de la Constitución Política de los Estados Unidos Mexicanos, 1, 2, 4, 23, 24 primer párrafo, 26, 59, 71 fracciones XV inciso a) y 72 de la Constitución Política del Estado de Campeche, 1, 2, 3 primer párrafo, 4, 12, 15 primer párrafo, 16, 22 fracción II y 28 fracción XLVIII de la Ley Orgánica de la Administración Pública del Estado de Campeche; Campeche es un Estado libre y soberano que forma parte integrante de la Federación, cuya administración pública centralizada se encuentra conformada por las dependencias que lo integran, estando facultados sus titulares para que en representación del Estado de Campeche suscriban convenios, contratos y demás actos jurídicos con la Federación, con los otros Estados de la República, con los Ayuntamientos de los Municipios de la Entidad y con personas físicas y morales.

1.2.- Que el ciudadano Jezrael Isaac Larracilla Pérez, comparece en su carácter de Secretario de Administración y Finanzas, personalidad que acredita con el nombramiento expedido a su favor por la Titular del Poder Ejecutivo del Estado de Campeche, el día 01 de enero de 2022, y está facultado para celebrar el presente instrumento según lo previsto por los artículos 4, 22 apartado A fracción II, y 28 fracciones XLVI, XLVIII, XLIX y LII de la Ley Orgánica de la Administración Pública del Estado de Campeche; y numerales 1, 3, 4 apartado A fracción I, 5 apartado A, 6, 7, 10 y 14 fracciones I, II, III, XVIII y LVI del Reglamento Interior de la Secretaría de Administración y Finanzas de la Administración Pública del Estado de Campeche.

1.3.- Que mediante oficio con número SAFIN03/SSA/DGPySG/DCP/0547/2022, de fecha 02 de marzo de 2022, el ciudadano Benito Jiménez Mozqueda, Director General de Patrimonio y Servicios Generales de la Secretaría de Finanzas y Administración, solicitó la contratación de servicio de aseguramiento mediante pólizas de seguro.

1.4.- Que de conformidad con lo establecido por los artículos 1, 3, 4, 6, 21, 22, 23 y demás aplicables de la Ley de Adquisiciones, Arrendamientos y Prestación de Servicios Relacionados con Bienes Muebles del Estado de Campeche; en relación con los artículos 1, 25, 49 segundo párrafo y demás aplicables de la Ley de Coordinación Fiscal; 1, 2 fracción VII y demás relativos aplicables de la Ley de Presupuesto de Egresos del Estado de Campeche, para el ejercicio fiscal 2022, la presente contratación se efectúa mediante la modalidad de Licitación Pública Estatal No. **SAFIN-EST-002-2022**.

1.5.- Que la erogación de la presente contratación se encuentra prevista y será cubierta con recursos provenientes de Participaciones Federales, Ejercicio Fiscal 2022.



1.6.- Que tiene establecido su domicilio en la calle 8, número 149, entre calle 61 y 63, colonia Centro, código postal 24000, San Francisco de Campeche, Campeche, mismo que señala para los fines y efectos legales de este contrato.

1.7.- Que su Registro Federal de Contribuyentes es: GEC950401659.

2.- Declara "El Prestador" a través de su representante:

2.1.- Ser una sociedad mercantil legalmente constituida conforme a las leyes mexicanas en los términos de la escritura pública número 36,158 de fecha 01 de diciembre de 1993, pasada ante la fe pública del licenciado Carlos Cuevas Senties, Notario Público número 8 en México, entonces Distrito Federal, ahora Ciudad de México, documento inscrito en el Registro Público de Comercio de esa Ciudad, bajo el folio mercantil número 186,507, de 21 de abril de 1994, bajo la denominación "Quálitas Compañía de Seguros, Sociedad Anónima"; posteriormente, mediante escritura 56,418 de 28 de julio de 1995, otorgada ante la fe del licenciado Juan Manuel García de Quevedo Cortina, Notario Público 55 en México, entonces Distrito Federal, ahora Ciudad de México, se acordó modificar la denominación de "Quálitas Compañía de Seguros, Sociedad Anónima" por la de "Quálitas Compañía de Seguros, Sociedad Anónima de Capital Variable", inscrita en el Registro Público de Comercio de esa Ciudad, bajo el folio mercantil número 186,507, de 20 de septiembre de 1995; seguidamente, a través de la escritura pública número 27, 448 de 05 de enero de 2007, otorgada ante la fe del licenciado José Eugenio Castañeda Escobedo, Notario Público número 211 en México, entonces Distrito Federal, ahora Ciudad de México, se modificó la denominación de Quálitas Compañía de Seguros, Sociedad Anónima de Capital Variable" por la de "Quálitas Compañía de Seguros, Sociedad Anónima Bursátil de Capital Variable", mismo que quedó inscrito en el Registro Público de Comercio de esa Ciudad, bajo el folio mercantil número 186,507, de 11 de abril de 2007; por último, mediante escritura pública número 30,416 de 11 de noviembre de 2013, otorgada ante la fe del licenciado Fernando Dávila Rebollar, Notario Público 235 del entonces Distrito Federal, ahora Ciudad de México, quedó protocolizada el acta de asamblea general extraordinaria de accionistas, misma que contiene la reforma de los estatutos sociales, con el fin de desincorporarse del régimen aplicable a las sociedades anónimas bursátiles, quedando de Quálitas Compañía de Seguros, Sociedad Anónima Bursátil de Capital Variable a "Quálitas Compañía de Seguros, Sociedad Anónima de Capital Variable", escritura que quedo inscrita en el Registro Público de Comercio de esa Ciudad, bajo el folio mercantil número 186,507, de 25 de noviembre de 2013.

2.2.- Que su representante legal es la ciudadana Lisseth de los Ángeles Suarez Estrada, quien se identifica con su credencial para votar con fotografía con clave de elector [REDACTED] expedido por el entonces Instituto Federal Electoral, ahora Instituto Nacional Electoral, acreditando su personalidad con la escritura pública número 39209, de fecha 23 de agosto de 2016, pasada ante la fe del licenciado Fernando Dávila Rebollar, Notario Público número 235 del entonces Distrito Federal, ahora Ciudad de México, mismo que quedó inscrito en el Registro Público de la Propiedad y de Comercio del entonces Distrito Federal, ahora Ciudad de México, a través del folio mercantil número 186507 * de fecha 13 de diciembre de 2016.

2.3.- Que tiene capacidad jurídica para contratar y reúne las condiciones técnicas y económicas para obligarse a cumplir las cláusulas de este contrato.

VERSIÓN PÚBLICA.- Aprobada por el Comité de Transparencia de la Secretaría de Administración y Finanzas en sesión de fecha 19 de abril del año dos mil veintidós, y que consiste en la eliminación de una palabra que corresponde a la **clave de elector**, por tratarse de datos personales clasificados como confidenciales, con fundamento en el artículo 118 de la Ley de Transparencia y Acceso a la Información Pública del Estado de Campeche, y las disposiciones trigésima octava, sexagésima y sexagésima primera de los Lineamientos Generales en Materia de Clasificación y Desclasificación de la Información, así como para la Elaboración de Versiones Públicas.



Contrato 007/2022

2.4.- Que conoce el contenido y los requisitos que establece la Ley de Adquisiciones, Arrendamientos y Prestación de Servicios Relacionados con Bienes Muebles del Estado de Campeche.

2.5.- Que tiene establecido su domicilio en la calle José María Castorena número 426, Colonia San José de los Cedros, entre Maguey y San José de los Cedros, alcaldía Cuajimalpa de Morelos, código postal 05200, Ciudad de México, mismo que señala para todos los fines y efectos legales de este contrato.

2.6.- Que su Registro en el Padrón de Proveedores es: 2574, con vigencia al 23 de junio de 2022.

2.7.- Que su Registro Federal de Contribuyentes es: QCS931209G49.

3.- De ambas partes:

3.1.- Que en virtud de lo declarado anteriormente y con fundamento en lo previsto por los artículos 39, 40, 46, 47, 50, 51, 52, 53, 58, 60 y demás relativos aplicables de la Ley de Adquisiciones, Arrendamientos y Prestación de Servicios Relacionados con Bienes Muebles del Estado de Campeche, así como por los artículos 1698, 1699, 1700, 1701, 1703, 1705, 1708, 1709, 1712, 1730, 1731, 1740, 1744, 1755, 1756, 1757, 1758, 1759, 1760, 2135 y 2136 del Código Civil del Estado de Campeche, han decidido formalizar la contratación al tenor de las siguientes:

Cláusulas

Primera.- Objeto: "El Estado" encomienda a "El Prestador" la entrega de las pólizas de seguros, acatando para ello lo establecido en el presente contrato y anexo único, mismos que se describen a continuación:

Cant.	Unidad de medida	Descripción	Prima neta	Importe
1559	Póliza	Prestación de servicio de aseguramiento mediante pólizas de seguro, para 1559 unidades vehiculares que conforman el parque vehicular propiedad o en posesión del Poder Ejecutivo del Estado de Campeche.	\$6,790,566.32	\$6,790,566.32
			Derecho de póliza	\$623,600.00
			16% I.V.A.	\$1,186,266.61
			Prima Total	\$8,600,432.93

Mismos que "El Prestador" se obliga a entregar en su totalidad, acatando para ello lo establecido en el presente contrato, anexos de contrato, así como por los diversos ordenamientos y normas legales aplicables.



Contrato 007/2022

Segunda.- Monto del contrato: El monto total del contrato es de **\$8,600,432.93 (Son: Ocho millones seiscientos mil cuatrocientos treinta y dos pesos 93/100 M.N.) I.V.A. incluido**, precio fijo con el cual se considera satisfecho "El Prestador".

Tercera.- Plazo y condiciones de entrega: "El Prestador" se obliga a cumplir con la entrega de las pólizas de seguro en un plazo máximo de **15 (quince)** días para las Dependencias de la Administración Pública Estatal con excepción de aquellas pólizas que correspondan a la Secretaría de Protección y Seguridad Ciudadana; Secretaría de Desarrollo Territorial, Urbano y Obras Públicas; y Fiscalía General del Estado de Campeche, las cuales deberán entregarse en un plazo máximo de **20 (veinte)** días naturales, **todos contados a partir de la firma del presente instrumento contractual.**

En caso de que el último día de entrega sea inhábil, la entrega de las pólizas se llevarán a cabo el día siguiente hábil, entendiéndose como días hábiles de lunes a viernes en un horario de 09:00 a 15:00 horas.

Cuarta.- Modificaciones al contrato: En el caso de que se requiera modificación en cuanto conceptos, volúmenes o plazos de cumplimiento, esta se realizará en una sola ocasión por causas debidamente justificadas y de común acuerdo entre las partes, de conformidad con lo establecido en el artículo 44 de la Ley de Adquisiciones, Arrendamientos y Prestación de Servicios Relacionados con Bienes Muebles del Estado de Campeche, debiendo "El Prestador" presentar en su caso en un plazo máximo de 10 (diez) días hábiles antes de que finalice el plazo del contrato, escrito de solicitud y documentación que compruebe las razones de la solicitud, ante la Dirección General de Recursos Materiales de la Secretaría de Administración y Finanzas, para su autorización.

Quinta.- Forma de pago: La contratación será pagada contra entrega recepción de la totalidad del mismo, a satisfacción de "El Estado", y mediante la formulación de la(s) factura(s) correspondiente(s), misma(s) que será(n) presentada(s) por "El Prestador" para su revisión, autorización y pago en las oficinas que le indique "El Estado".

Sexta.- Requisitos de la factura: Además de los datos fiscales, la(s) factura(s) deberá(n) expedirse en términos de lo establecido por los artículos 29 y 29-A del Código Fiscal de la Federación y Anexo 20 "Guía de llenado de los comprobantes fiscales digitales por Internet".

Séptima.- Para garantizar el cumplimiento y vicios ocultos del contrato: "El Prestador" otorgará una carta compromiso *bajo protesta de decir verdad* expedida a nombre del Poder Ejecutivo del Estado de Campeche, suscrita por la persona facultada legalmente, mediante la cual manifiesta expresamente ampararse bajo la excepción que la ley del ramo les otorga y le libera del otorgamiento de garantía por cumplimiento de contrato. Sin embargo, esto no excluye a "El Prestador" de los defectos y/o vicios ocultos en que pudiera incurrir, de la calidad de los servicios y por cualquiera otra irregularidad en que pudiesen ocurrir en los términos del presente contrato, así como de acuerdo a lo previsto en la Ley de Adquisiciones, Arrendamientos y Prestación de Servicios Relacionados con Bienes Muebles del Estado de Campeche y demás disposiciones legales aplicables.

Octava.- Lugar designado para la recepción de la póliza: La entrega de las pólizas de seguros objeto del presente instrumento contractual se realizará en las instalaciones que ocupan los Organismos Públicos Centralizados de la Administración Pública del Estado de Campeche, de



Contrato 007/2022

conformidad con lo establecido en el Anexo Dos y Tres del presente instrumento contractual. En este sentido, "El Prestador" deberá remitir un duplicado de la totalidad de las pólizas de seguro de **forma impresa y en cualquier otro medio digital de almacenamiento de información (debidamente clasificadas por Organismo Centralizado)**, al Titular de la Dirección de Control Patrimonial de la Dirección General de Patrimonio y Servicios Generales de la Secretaría de Administración y Finanzas, ubicado en calle 8, número 325 entre calle 63 y 65, Colonia Centro, código postal 24000, San Francisco de Campeche, Campeche.

Lo anterior de conformidad con los plazos establecidos en la cláusula tercera de este instrumento.

En caso de que así se requiera, es decir, que esté próximo a iniciar la vigencia del aseguramiento y no haya entregado las pólizas de seguro, pero sin rebasar el plazo de entrega que se estableció en el instrumento contractual correspondiente, deberán entregar cartas cobertura cubriendo la vigencia establecida **en el presente instrumento hasta en tanto se expidan las pólizas**. Dichas cartas se entregarán a los Coordinadores Administrativos o sus similares, en el mismo domicilio señalados en los Anexo Dos y Tres, para la entrega de las pólizas de seguro. Así mismo, deberá remitir un ejemplar original del referido documento y el acuse de recibo correspondiente, al Titular de la Dirección de Control Patrimonial, donde acredite que ha sido recibida por la persona designada por el Poder Ejecutivo del Estado de Campeche.

En este contexto, las pólizas de seguro y cartas cobertura estarán sujetas a revisión por parte de los Coordinadores Administrativos o sus similares, para efectos de verificar que no contengan errores y cumplan con todas las condiciones solicitadas en el plan de aseguramiento, para lo cual contarán con **10 (diez) días hábiles** contados a partir del día siguiente de la entrega de las mismas. En caso de que se advierta que las pólizas contienen errores o no cumplen con las condiciones de aseguramiento requeridas, los Coordinadores Administrativos o sus similares notificarán por escrito a "El Prestador" y deberá dar seguimiento al trámite para la corrección o adaptación correspondiente. Asimismo, deberá remitir copia de dicho informe a la Dirección de Control Patrimonial de la Secretaría de Administración y Finanzas, para su conocimiento.

Una vez transcurrido el tiempo con que cuentan para la verificación y no llegase a informar acerca de algún error en las pólizas, se dará por entendido que éstas no contienen errores, por lo que "El Prestador" podrá proceder a solicitar la firma del acta de entrega recepción de las pólizas, como sinónimo de conformidad, por parte de los Coordinadores Administrativos o sus similares.

Novena.- Recepción de la póliza y administrador del contrato por parte de "El Estado": "El Estado" designa como responsable de la recepción de las pólizas de seguro a los servidores públicos señalados en el Anexo Dos del presente instrumento contractual. Asimismo al Lic. Miguel Alberto Caballero Chuc, Director de Control Patrimonial de la Dirección General de Patrimonio y Servicios Generales de la Secretaría de Administración y Finanzas, o por personal que éste mismo designe, quien deberá en todo momento exigir a "El Prestador" la entrega total de los mismos, reservándose el derecho de reclamar en caso de no estar satisfecho con la calidad de las pólizas objeto del presente contrato conforme a lo señalado en los lineamientos, requisitos y plazos que para tal efecto se establece en el mismo; en tanto que el administrador del presente instrumento contractual es el servidor público Benito Jiménez Mozqueda, Director General de Patrimonio y Servicios Generales de la Secretaría de Administración y Finanzas, con las funciones de seguimiento, vigilancia y verificación del cumplimiento de los derechos y obligaciones que deriven del presente instrumento contractual.



Contrato 007/2022

Décima.- Responsabilidades de "El Prestador": Se obliga a que las pólizas de seguros objeto del presente contrato, cumplan con las coberturas y condiciones de aseguramiento requeridas y que la contratación se efectúe a satisfacción de "El Estado" así como a responder por su cuenta y riesgo de los defectos de los mismos.

Décima primera.- Integridad: Los anexos Uno, Dos, Tres y Cuatro, del presente contrato forman parte integral de este instrumento contractual y se incorporan al mismo por referencia. Este contrato y sus Anexos únicamente podrán ser modificados o adicionados mediante un instrumento por escrito firmado por cada una de las partes y entregado a la otra parte.

Décima segunda.- "El Prestador" se obliga a no ceder a terceras personas físicas o morales, sus derechos y obligaciones sobre la contratación que ampara este contrato, sin previa aprobación expresa y por escrito de "El Estado", en los términos de la Ley de Adquisiciones, Arrendamientos y Prestación de Servicios Relacionados con Bienes Muebles del Estado de Campeche.

Décima tercera.- Suspensión temporal del contrato: "El Estado" podrá suspender temporalmente en todo o en parte la presente contratación en cualquier momento, por causas justificadas o razones de interés general, sin que ello implique su terminación definitiva. El presente contrato podrá continuar produciendo todos sus efectos legales, una vez que hayan desaparecido las causas que motivaron dicha suspensión.

Décima cuarta.- Penas convencionales: Por la demora en la entrega de las pólizas motivo de este contrato "El Estado" procederá a un descuento en la facturación por una cantidad igual a 5 al millar diario por cada día que "El Prestador" incumpla con la entrega de la contratación, hasta por 20 días naturales, concluido este plazo y si "El Prestador" continua con el incumplimiento, "El Estado" procederá a la rescisión del contrato.

Décima quinta.- Deducciones de pago y rescisión administrativa del contrato: "El Estado" podrá realizar deducciones al pago de la contratación que "El Prestador" entregue de manera parcial o deficiente, una vez que haya sido notificado al respecto de manera oficial y en el caso de que "El Prestador" no hubiese subsanado dichas fallas en el plazo que para esos efectos hubiese establecido "El Estado", en estos casos y cuando se trate de fallas o deficiencias presentadas únicamente de manera parcial (por cantidades no entregadas) el límite de incumplimiento a partir del cual "El Estado" procederá a la cancelación del contrato correspondiente será del 30% de las cantidades contratadas, "El Estado" podrá rescindir este en los términos previstos en el artículo 47 de la Ley de Adquisiciones, Arrendamientos y Prestación de Servicios Relacionados con Bienes Muebles del Estado de Campeche, y demás disposiciones legales que le sean aplicables.

"El Estado" podrá en cualquier momento, rescindir administrativamente este contrato cuando "El Prestador" incurra en incumplimiento de cualquiera de las obligaciones estipuladas en el presente contrato.

Décima sexta.- Las partes se obligan a sujetarse estrictamente para la contratación objeto de este contrato, a todas y cada una de las cláusulas que lo integran, así como a los términos, lineamientos, procedimientos y requisitos que establece la Ley de Adquisiciones, Arrendamientos y Prestación de Servicios Relacionados con Bienes Muebles del Estado de Campeche y demás disposiciones legales que le sean aplicables.



Contrato 007/2022

Décima séptima.- Ausencia de vicios del consentimiento: Ambas partes manifiestan que en la celebración del presente contrato no existe ningún error, dolo, violencia, mala fe, ni enriquecimiento ilícito que pudiese invalidarlo.

Décima octava.- Para la interpretación y cumplimiento del contenido del presente contrato, así como para todo aquello que no esté expresamente establecido en el mismo, las partes se someten a jurisdicción de los tribunales establecidos en la ciudad de San Francisco de Campeche, Estado de Campeche, renunciando a cualquier otro que por su domicilio presente o futuro pudiese corresponderles.

Leído que fue el presente contrato, ambas partes se manifiestan conformes con su contenido, procediendo a suscribirlo por triplicado, en la ciudad de San Francisco de Campeche, Campeche, el día 28 de marzo de 2022.

Por "El Estado"

Jezrael Isaac Larracilla Pérez
Secretario de Administración y Finanzas

Por "El Prestador"

C. Lisseth de los Ángeles Suárez Estrada
Representante legal de Quálitas Compañía
de Seguros, S.A. de C.V.

Testigos

Concepción Chávez Ramos
Directora General de Recursos Materiales

Lic. Víctor Manuel Saravia Pacheco
Director de Recursos Materiales

Licda. Gloria Selina Portillo Sandoval
Subdirectora de Adquisiciones Federales



Anexo Uno
CONDICIONES DE ASEGURAMIENTO PARA UNIDADES VEHICULARES EN PROPIEDAD O EN POSESIÓN DEL PODER EJECUTIVO DEL ESTADO DE CAMPECHE

Vigencia del aseguramiento: Desde las 12:00 horas del 28 de marzo de 2022, hasta las 12:00 horas del 28 de marzo de 2023.

Bienes asegurados: Parque vehicular propiedad o en posesión del Poder Ejecutivo del Estado de Campeche.

Table with 5 columns: Concepto, Descripción, Inicio de vigencia, Termina de vigencia, Unidad de medida. Row 1: Servicio de aseguramiento para 1559 unidades vehiculares en propiedad o en posesión del Poder Ejecutivo del Estado de Campeche. Descripción: Parque vehicular propiedad o en posesión del Poder Ejecutivo del Estado de Campeche. (Automóviles, camionetas pick up y van, camionetas de carga y pasajeros, vehículos emergentes, motocicletas, cuatrimotos, cuadríciclos, torres de iluminación y equipo pesado). Inicio de vigencia: De las 12:00 horas del 28 de marzo del 2022. Termina de vigencia: A las 12:00 horas del 28 de marzo del 2023. Unidad de medida: Póliza.

Para la emisión y entrega del documento de pago de indemnización a favor del Estado por la aseguradora, de una unidad declarada pérdida total, la aseguradora contará con 30 días naturales, una vez documentado el siniestro ante la misma, para realizar la entrega el cheque de indemnización al Estado, en la Dirección Jurídica de la Secretaría de Administración y Finanzas con copia a la Dirección de Control Patrimonial de la referida Secretaría, para conocimiento.

El Servicio de Administración Fiscal del Estado de Campeche, órgano desconcentrado de la Secretaría de Administración y Finanzas de la Administración Pública del Estado de Campeche, es el facultado para emitir los comprobantes fiscales digitales por internet (CFDI) por concepto de pago de indemnizaciones a favor del Poder Ejecutivo del Estado de Campeche por pérdidas totales de los bienes asegurados.

La aseguradora deberá contar en el municipio de San Francisco de Campeche, Campeche, con una persona facultada para tomar decisiones para solucionar y atender problemas administrativos y de siniestralidad, y los demás que requiera el asegurado con motivo del contrato de seguro durante su vigencia, las 24 horas del día, los 365 días del año.

Valor convenido: Para efecto del presente documento y de los que deriven de este, se establece que el valor convenido de los vehículos modelo 2022 y hasta veinticuatro meses de antigüedad, es el señalado en el importe total del comprobante fiscal digital por internet (CFDI); y respecto de los vehículos con modelos anteriores a ese año, serán conforme a lo estipulado en la guía EBC del mes de marzo de 2022.

Handwritten signatures and initials in blue ink.



Contrato 007/2022

Para unidades de procedencia extranjera, se aplicará el valor de venta establecido en la guía EBC de los Estados Unidos de América del mes de marzo de 2022, o la guía NADA. Para el caso de los vehículos que su valor se encuentre expresado en moneda no nacional, es decir, en dólares, se realizará la indemnización por robo total o pérdida total, según sea el caso, al tipo de cambio (a la paridad del dólar) de la fecha en la que vaya a cubrir la obligación.

- En caso de no contar con factura original aceptar, ad perpetuam o certificación notarial.

Tarjeta de circulación: A través de la tarjeta de circulación se podrá acreditar que el vehículo es propiedad del asegurado, en la cual vienen los datos del vehículo, número de serie, número de placas, cilindros, puertas, color, con dicho documento se podrá dar atención al siniestro.

Falta de licencia de conducir: La compañía aseguradora conviene expresamente no rechazar ningún siniestro donde resulte responsable el asegurado si el conductor no cuenta con licencia de conducir expedida por la autoridad competente.

Exentar deducible con tercero identificado: En caso de siniestro que afecte la cobertura de daños materiales, no se cobrará el deducible cuando exista un tercero responsable identificado y declarado ante la autoridad competente, siempre y cuando el asegurado brinde todas las facilidades a la compañía para que esta pueda recuperar el daño ocasionado por el tercero responsable. La falta de cooperación y asistencia del asegurado ocasionará la pérdida del derecho mencionado en esta cláusula especial.

Cobertura de asistencia vial: Dicha cobertura deberá ser ofertada con reinstalación automática, desde el kilómetro cero, sin límite de kilometraje.

En pérdidas totales o robo total: La forma de indemnización al Poder Ejecutivo del Estado de Campeche, será conforme al valor convenido.

- Ampara vandalismo, levantándose el acta de denuncia ante el ministerio público.
- Se considerará pérdida total cuando el costo de reparación sea a partir del 65% del valor convenido o de la suma asegurada contratada, a la fecha del siniestro, siendo facultad del Gobierno del Estado, conservar los restos y pagar el excedente de la reparación, o en su caso, aceptar la indemnización que corresponda.
- Para el caso de las unidades declaradas pérdida total, la compañía aseguradora deberá desglosar en el documento mediante el cual determine la pérdida total, las cantidades que correspondan a los conceptos de indemnización y transmisión de los salvamentos, conforme a lo previsto en el numeral 116 de la Ley Sobre el Contrato de Seguros.
- Asimismo, será facultad de Poder Ejecutivo del Estado de Campeche determinar, en el caso de los salvamentos, si desea recibir de la compañía aseguradora el pago por este rubro. Asimismo, en el supuesto de que la unidad vehicular siniestrada, cuente con equipamiento de conversión y no sufra daño alguno, será atribución del Poder Ejecutivo del Estado de Campeche tomar la determinación de conservarlos o de recibir la indemnización correspondiente.

J

l

g d



- Todo oficio con el que se documente las pérdidas totales será recibido por la compañía aseguradora y a su vez esta última se compromete a otorgar las facilidades, accesibilidades o permisos correspondientes para aceptar la documentación presentada sin obstaculizar su aceptación o presentar excusas para no recibirlas.
- Para el caso de los vehículos que su valor se encuentre expresado en moneda no nacional, es decir, dólares, se realizará la indemnización por robo o pérdida total, según sea el caso, al tipo de cambio (a la paridad del dólar) de la fecha en la que vaya a cubrir la obligación.

Presentar un portal exclusivo para el Poder Ejecutivo del Estado de Campeche, en donde la Secretaría de Administración y Finanzas podrá consultar vía internet, los siniestros, causas, fechas, reservas, salvamentos, ajustadores, responsables, vehículos, avances en reparaciones, gastos médicos, responsabilidad civil, responsabilidad civil cruzada, daños materiales, robo total o parcial, pérdida total, otros gastos y número de póliza y de siniestros, debiendo actualizarse cada vez que ocurra un evento y/o siniestro.

Asimismo, trimestralmente contado a partir del día siguiente de la firma del contrato correspondiente, deberá informar a la Secretaría de Administración y Finanzas por medio electrónico en formato de Excel, el reporte de siniestralidad total que hasta esa fecha se haya generado; dicha información deberá ser enviada al correo electrónico gestion.subservicios@campeche.gob.mx; adicionalmente, en el mismo informe deberá señalar los siniestros cerrados o concluidos debidamente soportados con la documentación comprobatoria.

La emisión de las pólizas: Las pólizas de seguro deberán ser emitidas a favor del Poder Ejecutivo del Estado de Campeche, de manera individual por bien patrimonial asegurado, asignando un número único e irrepetible para cada póliza.

Gastos médicos: Ampara el pago de gastos médicos por concepto de hospitalización, medicamentos, atención médica, enfermeros, y servicio de ambulancia y en su caso, gastos funerarios.

Accidentes personales: Se ampara toda lesión corporal que sufra el conductor del vehículo asegurado, por la acción de una causa externa, súbita y fortuita, y violenta, que le produzca cualquier pérdida de la vida o de miembro alguno, mientras se encuentre conduciendo el vehículo asegurado.

Fianza garantizada y asistencia legal: Se ampara la defensa legal del asegurado o del conductor autorizado cuando derivado de un accidente vial, en el que participe el vehículo asegurado, se vea involucrado en procedimiento civil o penal, cubre el pago de honorarios a los abogados, gastos inherentes al proceso civil o penal, importe de multas impuestas en sentencia judicial, dictada dentro de un proceso penal, importe de primas de fianzas económicas como medida cautelar prevista en el código nacional de procedimiento penales y fianza prevista en el Código de Procedimientos Civiles del Estado de Campeche, para lograr la libertad provisional y condicional del conductor y la devolución de la unidad cuando esta haya sido retenida por las autoridades y/o monto de caución en efectivo para los mismo efectos, cuando la legislación aplicable así lo requiera.



Contrato 007/2022

Cursos de capacitación de coberturas y manejo a la defensiva: La compañía aseguradora se comprometa a impartir como mínimo 2 cursos de capacitación a los operadores de las unidades vehiculares durante la vigencia del contrato, sobre las coberturas que ofrecen las pólizas de seguro del servicio requerido y sobre el manejo a la defensiva en favor de reducir en índice de siniestralidad.

Cláusula de errores y omisiones: En caso de existir un siniestro con errores en serie, uso o descripción, así como vehículos no relacionados en el listado, o que por error de la contratante se haya tramitado la cancelación de su aseguramiento, se considere protegido con el hecho de demostrar la propiedad a favor del Poder Ejecutivo del Estado de Campeche, amparando hasta 30 eventos por año.

Plazo de reparación de los daños: El plazo de reparación de los daños sufridos a los vehículos asegurados no deberá de exceder de 30 días naturales, una vez que haya ingresado a la agencia o taller. Cuando se excedan estos límites por falta de la oferta en el mercado, deberá acordarse el nuevo plazo con el asegurado con la debida sustentación, se acreditará un nuevo plazo perentorio que no excederá del plazo original, no siendo mayor a 15 días naturales. En caso de incumplimiento de este último, la aseguradora pagará al asegurado 0.1% (cero punto uno por ciento) sobre el monto de prima adjudicada.

Plazo de reparación de daños: Responsabilidad civil grúas protegiendo las unidades que las grúas cargan o arrastran, así como los daños que pudieran causar a terceros, tanto en las maniobras (ascenso y descenso) como el traslado, hasta por la cantidad de \$120,000.00 (ciento veinte mil pesos 00/100 M.N.).

I. ESTÁNDARES DE SERVICIOS

CONCEPTO	TIEMPO DE RESPUESTA
Emisión de movimientos (endosos)	1 día hábil a partir del día siguiente en que sea solicitado por escrito por el asegurado, por lo que se emitirá una Carta Cobertura adicional de manera inmediata en lo que se realiza el endoso.
Reporte de siniestralidad	Trimestralmente a partir de la firma del contrato.
Reporte extraordinario de seguimiento a un siniestro en particular.	5 días hábiles contados a partir del día siguiente a la solicitud por escrito del asegurado.
Entrega de determinación de la procedencia de Pérdida Total.	40 días naturales a partir de la entrega del reporte del siniestro. No aplica si la unidad asegurada se encuentra detenida.
Entrega de determinación de la procedencia de Robo Total.	20 días a partir del levantamiento de la denuncia ante la Fiscalía General del Estado de Campeche.
Tiempo de entrega del cheque de indemnización.	Cuando exista retraso en el pago de siniestros por pérdida o robo total en un periodo mayor a quince días hábiles posteriores a la entrega de la documentación completa para dicho tramite (dicha documentación deberá ser validada por la compañía de seguros en un plazo no mayor a 7 días naturales, el cual será considerado a partir de la entrega de la documentación), la aseguradora



Contrato 007/2022

	pagara 10 días de la unidad de medida de actualización (UMA), por cada periodo de cinco días hábiles de retraso.
Tiempo de llegada del ajustador dentro de la Ciudad de San Francisco de Campeche, Cd. del Carmen	Una hora a partir del aviso a cabina (al 01-800-----).En caso de no cumplir se aplicara la eliminación de los deducibles. En caso de no corresponder la aplicación de deducible se aplicara 0.1% (cero punto uno por ciento) sobre el monto de la prima adjudicada.
Tiempo de llegada del ajustador en lugares foráneos (Champotón, Escárcega, Candelaria, Palizada, Calakmul, Hopelchén, Tenabo, Hecelchakán y Calkiní.)	Como máximo 2 horas y media a a partir del aviso a cabina (al 01-800-----). En caso de no cumplir se aplicara la eliminación de los deducibles. En caso de no corresponder la aplicación de deducible se aplicara 0.1% (cero punto uno por ciento) sobre el monto de la prima adjudicada
Reembolso por cancelación de pólizas	15 días a partir del día siguiente de la solicitud por escrito del asegurado.

II. CONDICIONES DE ASEGURAMIENTO ESPECÍFICAS DE AUTOMÓVILES, CAMIONES, CAMIONETAS TIPO VAN, SUBURBAN, URBAN, VAN EXPRESS, TRANSIT, HIACE Y CAMIONETAS TIPO PICK-UP CABINA SENCILLA, DOBLE CABINA Y REMOLQUES:

COBERTURAS	DEDUCIBLE	SUMA ASEGURADA	TODOS LOS MODELOS
DAÑOS MATERIALES.	3%	VALOR CONVENIDO	AMPARADO.
ROBO TOTAL	10%	VALOR CONVENIDO	AMPARADO.
RESPONSABILIDAD CIVIL POR DAÑOS A TERCEROS.	0%	\$3,000,000.00	AMPARADO.
RESPONSABILIDAD CIVIL POR DAÑOS A OCUPANTES.	0%	\$1,000,000.00	AMPARADO.
	0%	\$ 750,000.00 COMO LÍMITE ÚNICO Y COMBINADO (L.U.C.) PARA VEHÍCULOS DE 5 PASAJEROS.	AMPARADO.
	0%	\$ 1, 050,000.00 COMO LÍMITE ÚNICO Y COMBINADO	AMPARADO.



Contrato 007/2022

<p>GASTOS MÉDICOS ÚNICO Y COMBINADO POR CADA UNO DE LOS OCUPANTES POR EVENTO</p> <ul style="list-style-type: none"> AUTOMÓVILES, CAMIONES, CAMIONETAS TIPO VAN, SUBURBAN, VAN EXPRESS, URBAN, TRANSIT, HIACE Y PICK UP SENCILLA Y DOBLE CABINA, PARA 3, 5, 7, 8, 9, 13 Y 15 PASAJEROS. 		(L.U.C.) PARA VEHÍCULOS DE 7 PASAJEROS.	
	0%	\$1, 200,000.00 COMO LÍMITE ÚNICO Y COMBINADO (L.U.C.) PARA VEHÍCULOS DE 8 PASAJEROS.	AMPARADO.
	0%	\$1, 350,000.00 COMO LÍMITE ÚNICO Y COMBINADO (L.U.C.) PARA VEHÍCULOS DE 9 PASAJEROS.	AMPARADO.
	0%	\$1, 950,000.00 COMO LÍMITE ÚNICO Y COMBINADO (L.U.C.) PARA VEHÍCULOS DE 13 PASAJEROS.	AMPARADO.
	0%	\$2, 250,000.00 COMO LÍMITE ÚNICO Y COMBINADO (L.U.C.) PARA VEHÍCULOS DE 15 PASAJEROS.	AMPARADO.
	0%	\$ 450,000.00 COMO LÍMITE ÚNICO Y COMBINADO (L.U.C.) PARA VEHÍCULOS DE 3 PASAJEROS	AMPARADO.
<ul style="list-style-type: none"> MUERTE ACCIDENTAL DEL CONDUCTOR (AUTOMÓVILES, CAMIONES, CAMIONETAS TIPO VAN, SUBURBAN, 	0%	\$100,000.00	AMPARADO.

3

l

g d

42



Contrato 007/2022

VAN EXPRESS, URBAN, TRANSIT, HIACE Y PICK UP SENCILLA Y DOBLE CABINA, PARA 3, 5, 7, 8, 9, 13 Y 15 PASAJEROS)			
ASISTENCIA VIAL	0%	SIN LÍMITE	AMPARADO.
FIANZA GARANTIZADA Y ASISTENCIA LEGAL	0%	\$3,000,000.00	AMPARADO.
DAÑOS MATERIALES Y ROBO DE LAS ADAPTACIONES Y CONVERSIONES DE LAS UNIDADES EMERGENTES	0%	VALOR CONVENIDO	AMPARADO.

1. Para las ambulancias que, en el traslado de persona herida o enferma llegare a siniestrarse, la aseguradora deberá contemplar gastos médicos al herido o enfermo y a dos acompañantes (un familiar del herido y un paramédico) a bordo de la ambulancia, en adición a la capacidad vehicular de la unidad (conductor y camillero).
2. Política de envío a taller: Los autos, camiones y pick-up de hasta 3.5 toneladas, **cuyo uso no sea mayor a tres años** (a partir de la fecha de facturación de origen), serán enviados para su reparación a las agencias distribuidoras de la marca.
3. **Cristales:** se ampara rotura o desprendimiento de los cristales, incluyendo el material, hules, accesorios y mano de obra de la colocación de los mismos, pagando el deducible correspondiente al 10%.
4. **Respecto de la Carga:** La carga que transporten los vehículos tipo pick-up de todo el parque vehicular serán amparados como riesgo alto o de tipo "c"; y para los tractocamiones y camas bajas, se aclara que deberá agregarse el riesgo de responsabilidad civil arrastre de remolque y segundo remolque, además del riesgo señalado como daños por la carga.
5. **Responsabilidad civil pasajero:** La responsabilidad civil por pasajero será de \$1,000,000.00 (son un millón de pesos 00/100 M.N.) La cobertura de responsabilidad civil por pasajero es para autobuses, microbuses, camión tipo comando y unidades tipo van, tales como, pero no limitadas a SUBURBAN, URBAN, VAN EXPRESS, TRANSIT, HIACE y cualquier otro tipo de acuerdo al diseño automotriz que se utilice para el transporte de personal.
6. **Respecto de la Responsabilidad Civil Cruzada:** La atención de colisión entre unidades del asegurado, filiales o de sus empleados, dentro o fuera de sus instalaciones.
7. Las unidades correspondientes capítulo VII de este instrumento, contarán con **endoso de beneficiario preferente a nombre del Instituto para Devolver al Pueblo lo Robado (INDEP).**



Cobertura total ampara:

- A) Colisiones y vuelcos.
- B) Rotura de cristales, parabrisas, laterales, aletas, medallón de quemacocos, techo solar (*sunroof*).
- C) Rayo, incendio y explosión (sin que estos dos últimos sean a consecuencia de colisión del vehículo).
- D) Ciclón, huracán, granizo, terremoto, alud, derrumbe de tierra o piedras, caída o derrumbe de construcciones, edificaciones, estructuras u otros objetos, caída de árboles o sus ramas e inundación.
- E) Actos de personas que tomen parte en paros, huelgas, mítines, alborotos populares, motines o de personas malintencionadas durante la realización de tales actos, o bien, ocasionados por las medidas de represión tomadas por las autoridades legalmente reconocidas que con motivo de sus funciones intervengan en dichos actos.
- F) Transportación, varadura, hundimiento, incendio, explosión, colisión o vuelco, descarrilamiento o caída del medio de transporte en que el vehículo sea conducido; caída del vehículo durante las maniobras de carga, transbordo o descarga, así como la contribución por avería gruesa o por cargos de salvamento.
- G) Daños ocasionados a consecuencia de vandalismo.
- H) Desbielamiento por inundación estando la unidad estacionada.
- I) Daños por incendio por fallas electromecánicas.

Robo:

Esta cobertura ampara el robo, con o sin violencia, de cualquier unidad asegurada, incluida dentro el parque vehicular, así como las pérdidas o daños materiales que sufran por o a consecuencia del ilícito.

Responsabilidad civil:

Eventos cubiertos:	Daños a terceros, que el asegurado, causen a terceros y por lo que deba responder conforme a la legislación aplicable en materia de responsabilidad civil vigente en los estados unidos mexicanos, por hechos, actos u omisiones causados de manera culposa, durante la vigencia de la póliza, y que originen la muerte, menoscabo en la salud, deterioro o destrucción de bienes de terceros.
Límite máximo de responsabilidad por evento:	\$ 3'000,000.00
Alcance de la cobertura:	<ul style="list-style-type: none"> • Daños en propiedad ajena, lesiones y muerte de terceros. • Gastos de defensa hasta por el 50% adicionales a la suma básica. • Prima de fianzas judiciales y medidas cautelares judiciales y ministeriales. • Gastos, costas e intereses legales. • Gastos en que incurra el asegurado con motivo de la tramitación y liquidación de las reclamaciones.
Deducible:	No aplica.

[Handwritten signature]

[Handwritten signature]

[Handwritten initials]

[Handwritten initials]



Responsabilidad civil por daños a ocupantes.

Esta cobertura ampara los gastos legales y las indemnizaciones que deriven de la responsabilidad civil en que incurra el asegurado, y que, a consecuencia de ello, ocasione traumas físicos o psicológicos o la muerte a terceros ocupantes del vehículo asegurado, derivado de un hecho de tránsito, siempre y cuando se encuentren dentro del compartimiento, caseta o cabina destinada para el transporte de personas.

Límite máximo de responsabilidad.

El límite máximo de responsabilidad de la aseguradora para la cobertura de responsabilidad civil por daños a ocupantes es de \$1,000,000.00 y opera como límite único y combinado (L.U.C.) para todos los riesgos amparados por ella.

El límite de responsabilidad inicial por persona para esta cobertura se determinará en forma proporcional con base en el número de ocupantes que resulten lesionados, sin sobrepasar la suma asegurada contratada por evento.

Esta cobertura opera sin deducible.

Rotura de cristales:

Bienes cubiertos:	Cristales (parabrisas, panorámico, medallones; espejos interiores y exteriores).
Cobertura:	Rotura accidental ocasionada por el usuario o un tercero; rotura dolosa causada por un tercero; amparando todas las ubicaciones.
Límite máximo de responsabilidad por evento:	Ampara todos los modelos.
Deducible:	10% sobre el monto de la pérdida.
Condiciones especiales:	El asegurado deberá notificar inmediatamente después de ocurrida la rotura de cristales, a cabina (01 800), para que esta autorice su reposición.

III. CONDICIONES DE ASEGURAMIENTOS ESPECÍFICAS PARA MOTOCICLETAS, CUATRIMOTOS Y CUADRICICLOS.

COBERTURA	SUMA ASEGURADA	DEDUCIBLES	TODOS LOS MODELOS
DAÑOS MATERIALES	VALOR CONVENIDO	5%	AMPARADA
ROBO TOTAL	VALOR CONVENIDO	5%	AMPARADA
RESPONSABILIDAD CIVIL A TERCEROS EN SUS BIENES Y PERSONA	\$ 3'000,000.00	0%	AMPARADA
RESPONSABILIDAD CIVIL POR DAÑOS A TERCEROS	\$1,000,000.00	0%	AMPARADA



Contrato 007/2022

GASTOS MÉDICOS A OCUPANTES LIMITE ÚNICO Y COMBINADO (L.U.C.)	\$ 200,000.00 COMO LÍMITE ÚNICO Y COMBINADO (L.U.C.) MOTOCICLETAS, CUATRIMOTOS Y CUADRICICLOS (2 PERSONAS)	0%	AMPARADA
GASTOS MÉDICOS A OCUPANTES LIMITE ÚNICO Y COMBINADO (L.U.C.)	\$100,000.00 LÍMITE ÚNICO Y COMBINADO (L.U.C.) PARA SEGWAY	0%	AMPARADA
FIANZA GARANTIZADA Y ASESORÍA JURÍDICA	\$3'000,000.00	3%	AMPARADA
DAÑOS OCASIONADOS POR LA CARGA	EXCLUIDO	0%	EXCLUIDO
ASISTENCIA EN EL CAMINO	SIN LÍMITE	0%	AMPARADA
EQUIPO ESPECIAL (CÓDIGO, TORRETA Y BALIZAMIENTO)	\$50,000.00	0%	AMPARADA

- Política de envío a taller:** las motocicletas, cuatrimotos y cuadriciclos, cuyo uso no sea mayor a tres años (a partir de la fecha de facturación de origen), serán enviados para su reparación a las agencias distribuidoras de la marca.
- Se considerará pérdida total, cuando el costo de reparación sea a partir del 65% de la suma asegurada contratada.
- Robo total:** ampara robo total de cualquiera de las unidades aquí referenciadas, levantando el acta de denuncia ante el ministerio público. Deducible del 5%.
- Responsabilidad Civil Cruzada:** Ampara colisión entre unidades del asegurado, filiales o de sus empleados, dentro o fuera de sus instalaciones.

Cobertura total ampara:

- Colisiones y vuelcos
- Rotura de cristales, parabrisas, laterales, aletas.
- Rayo, incendio, y explosión.
- Ciclón, huracán, granizo, terremoto, alud, derrumbe de tierra o piedras, caída o derrumbe de construcciones, edificaciones, estructuras u otros objetos, caída de árboles o sus ramas e inundación.
- Actos de personas que tomen parte en paros, huelgas, mítines, alborotos populares, motines o de personas malintencionadas durante la realización de tales actos, o bien ocasionados por las medidas de represión tomadas por las autoridades legalmente reconocidas que con motivo de sus funciones intervengan en dichos actos.



Contrato 007/2022

- F. Transportación, varadura, hundimiento, incendio, explosión, colisión o vuelco, descarrilamiento o caída de medio de transporte en que el bien sea conducido; caída del bien durante las maniobras de carga, transbordo o descarga, así como la contribución por avería gruesa o por cargos de salvamento.
- G. Daños ocasionados a consecuencia de vandalismo.
- H. Daños por incendio por fallas electromecánicas.
- I. Daños por llantas y rines.

Responsabilidad civil:

Eventos cubiertos	Daños a terceros, que el asegurado, causen a terceros y por lo que deba responder conforme a la legislación aplicable en materia de responsabilidad civil vigente en los estados unidos mexicanos, por hechos, actos u omisiones causados de manera culposa, durante la vigencia de la póliza, y que originen la muerte, menoscabo en la salud, deterioro o destrucción de bienes de terceros.
Límite máximo de responsabilidad por evento:	\$ 3'000,000.00
Alcance de la cobertura:	<ul style="list-style-type: none"> • Daños en propiedad ajena, lesiones y muerte • Gastos de defensa hasta por el 50% adicional a la suma básica. • Prima de fianzas judiciales y medidas cautelares judiciales y ministeriales. • Gastos, costas e intereses legales. • Gastos en que incurra el asegurado con motivo de la tramitación y liquidación de las reclamaciones.
Deducible:	No aplica.

Responsabilidad civil por daños a ocupantes.

Esta cobertura ampara los gastos legales y las indemnizaciones que deriven de la responsabilidad civil en que incurra el asegurado, y que, a consecuencia, cause traumas físicos o psicológicos o la muerte a terceros.

Límite máximo de responsabilidad.

El límite máximo de responsabilidad de la aseguradora para la cobertura de responsabilidad civil por daños a ocupantes es de \$1, 000,000.00 y opera como límite único y combinado (L.U.C.) para todos los riesgos amparados por ella.

El límite de responsabilidad inicial por persona para esta cobertura se determinará en forma proporcional con base en el número de ocupantes que resulten lesionados, sin sobrepasar la suma asegurada contratada por evento.

Esta cobertura opera sin deducible.

Rotura de cristales:

Bienes cubiertos:	Cristales, espejos, exteriores.
-------------------	---------------------------------



Contrato 007/2022

Cobertura:	Rotura accidental ocasionada por el usuario o un tercero; rotura dolosa causada por un tercero, amparando todas las ubicaciones.
Límite máximo de responsabilidad por evento:	Según condiciones generales del contrato de seguro.
Deducible:	5% sobre el monto de la pérdida.
Condiciones especiales:	Se acepta que todo tipo de reclamaciones de cristales el asegurado deberá notificarlo de inmediato a la aseguradora, para que esta autorice su reposición.

IV. CONDICIONES DE ASEGURAMIENTO ESPECÍFICAS PARA EL EQUIPO PESADO

TIPO DE COBERTURA	PORCENTAJE DE DEDUCIBLE
COBERTURA BÁSICA	5 % SOBRE EL VALOR DE REPOSICIÓN DE CADA EQUIPO CON MÍNIMO DE 100 UMA (UNIDAD DE MEDIDA Y ACTUALIZACIÓN). ROBO CON VIOLENCIA 25% SOBRE EL VALOR DE REPOSICIÓN DE CADA EQUIPO CON MÍNIMO DE UMA (UNIDAD DE MEDIDA Y ACTUALIZACIÓN).

- Se considerará pérdida total cuando el costo de reparación sea a partir del 65% de la suma asegurada contratada.

DESCRIPCIÓN DEL EQUIPO PESADO

DEPENDENCIA	VALOR FACTURA	PLACAS	DESCRIPCIÓN	MODELO	NÚM. DE SERIE	OBSERVACIONES
SECRETARÍA DE DESARROLLO AGROPECUARIO	\$1,928,036.00	1BK6633	PERFORADORA	2010	2010812	SE TRASLADAN A TODOS LOS MUNICIPIOS CAMPECHE
SECRETARÍA DE DESARROLLO AGROPECUARIO	\$1,928,036.00	1BK6634	PERFORADORA	2010	2010711	SE TRASLADAN A TODOS LOS MUNICIPIOS CAMPECHE
SECRETARÍA DE DESARROLLO AGROPECUARIO	\$1,890,351.00	1BK6635	PERFORADORA	2004	140679	SE TRASLADAN A TODOS LOS MUNICIPIOS CAMPECHE

COMPONENTES DE PERFORADORAS DE PERCUSIÓN (PULSETA)



Contrato 007/2022

- Perforadora de percusión (pulseta) serie 20108-12 con capacidad de perforación de 500 metros motor diésel de 187 h.p. montada en remolque tirón tipo quinta rueda con llantas 900/200 y un lote de herramientas de perforación que incluye:
- Barretón o barra maestra de acero tratado.
- Tijera de perforación
- Cremallera o media luna dentada.
- Gato y contra gato.
- Llave para desacople de herramienta tipo "j".
- Cuchara o cubeta tipo acero con válvula plana de 8" de diámetro x 4.5 metros de largo, y 10" de diámetro x 4.5 metros de largo
- Porta cables con bala y contra bala.
- Barrena o trepano, de 8" de diámetro x 1.50, de 12" de diámetro x 1.60, 16" de diámetro x 1.60, 18" x1.60 metros de largo.

DEPENDENCIA	VALOR FACTURA	DESCRIPCION	MODELO	NÚMERO DE SERIE	UBICACIÓN
SECRETARÍA DE ADMINISTRACIÓN Y FINANZAS (COORDINACIÓN DE COMUNICACIÓN Y TRANSPORTE AÉREOS)	\$ 20,000.00	TRACTOR DE ARRASTRE DE AVIÓN	1970	T68003	EN EL HANGAR DEL GOBIERNO DEL ESTADO, UBICADO EN EL AEROPUERTO INTERNACIONAL DE LA CIUDAD DE SAN FRANCISCO DE CAMPECHE, CAMPECHE "ING. ALBERTO ACUÑA ONGAY"

USO DEL TRACTOR:

- Para arrastre de la flotilla de aeronaves.

CONDICIONES ESPECIALES:

1. La aseguradora deberá contar en los municipios de carmen y campeche, con una persona facultada para tomar decisiones para solucionar y atender problemas administrativos y de siniestralidad, y los demás que requiera el asegurado con motivo del contrato de seguro durante su vigencia, las 24 horas del día, los 365 días del año.
2. Para la emisión y entrega de cheque por pago por indemnización de una unidad declarada pérdida total la aseguradora contará con un período de 30 días naturales.

RESPONSABILIDAD CIVIL:

Eventos cubiertos

Daños a terceros, que el asegurado, sus empleados o funcionarios, causen a terceros y por lo que deba responder conforme a la legislación aplicable en materia de responsabilidad civil vigente en los estados unidos mexicanos, por hechos u omisiones causados



Contrato 007/2022

en forma no dolosa, durante la vigencia de la póliza, y que originen la muerte, menoscabo en la salud, deterioro o destrucción de bienes de terceros.

LÍMITE MÁXIMO DE RESPONSABILIDAD POR
EVENTO:

\$ 3'000,000.00

ALCANCE DE LA COBERTURA:

- Daños en propiedad ajena, lesiones y muerte
- Gastos de defensa hasta por los 50% adicionales a la suma básica.
- Prima de fianzas judiciales y medidas cautelares judiciales y ministeriales.
- Gastos, costas e intereses legales.
- Gastos en que incurra el asegurado con motivo de la tramitación y liquidación de las reclamaciones.

DEDUCIBLE:

NO APLICA.

RIESGOS AMPARADOS DE COBERTURA BÁSICA:

1. Incendio y/o rayo
2. Explosión
3. Tornado, vendaval, huracán, granizo
4. Inundación
5. Hundimiento, rotura de alcantarillas y carreteras, puentes para vehículos, muelles o plataforma de carga
6. Colisión o descarrilamiento o volcadura del medio de transporte en el que los bienes asegurados son transportados
7. Robo total de uno o varios equipos completos
8. Caída, colisión, atascamiento, hundimiento o volcadura
9. Derrumbes y deslaves
10. Daños ocasionados por vandalismo
11. Daños por incendio por fallas electromecánicas.

CLÁUSULAS DE MEDIDA DE PREVENCIÓN:

- 1.- cuando el equipo amparado no esté trabajando, deberá de permanecer resguardado en algún lugar cerrado y/o vigilado.
- 2.- cuando la maquina se desplace para realizar alguna actividad de trabajo, podrá permanecer en el sitio de la obra, en bodega y/o bajo vigilancia.
- 3.- se deberá conocer en todo momento la ubicación exacta del equipo amparado.

V. CONDICIONES DE ASEGURAMIENTO ESPECÍFICAS PARA TORRES DE ILUMINACIÓN



Contrato 007/2022

COBERTURAS	DEDUCIBLES	SUMA ASEGURADA
DAÑOS MATERIALES	3%	VALOR CONVENIDO
ROBO TOTAL	3%	VALOR CONVENIDO
RESPONSABILIDAD CIVIL POR DAÑOS A TERCEROS	0%	\$3'000,000.00

- Se considerará pérdida total cuando el costo de reparación sea a partir del 65% de la suma asegurada contratada.

Cobertura total ampara:

- Colisiones y vuelcos
- Incendio, rayo y explosión. (sin que sea a consecuencia de colisión del vehículo).
- Ciclón, huracán, granizo, terremoto, alud, derrumbe de tierra o piedras, caída o derrumbe de construcciones, edificaciones, estructuras u otros objetos, caída de árboles o sus ramas e inundación.
- Actos de personas que tomen parte en paros, huelgas, mítines, alborotos populares, motines o de personas malintencionadas durante la realización de tales actos, o bien ocasionados por las medidas de represión tomadas por las autoridades legalmente reconocidas que con motivo de sus funciones intervengan en dichos actos.
- Transportación, varadura, hundimiento, incendio, explosión, colisión o vuelco, descarrilamiento o caída del medio de transporte en que el equipo sea conducido; caída del equipo durante las maniobras de carga, transbordo o descarga, así como la contribución por avería gruesa o por cargos de salvamento.
- Daños ocasionados a consecuencia de vandalismo.
- Daños por incendio por fallas electromecánicas.

DESCRIPCIÓN	IMPORTE EN PESOS MEXICANOS
TORRE DE ILUMINACIÓN 6000 WATTS MOTOR DEUTZ 12HP 120/22 0V 50HZ (PLANTA DE ENERGIA ELECTRICA CON TORRE DE ILUMINACIÓN MOD. LT12D CON UN PESO DE 703 KILOS431.8 LARGO, 129 CM ALTO A 88 CM ANCHO T. COMB. 114 LTS, M DEUDZ 12 HP 3 CILINDROS, 4 LAMP 1000 WTS N.S. 34523)	\$161,994.00
TORRE DE ILUMINACIÓN 6000 WATTS MOTOR DEUTZ 12HP 120/22 0V 50HZ (PLANTA DE ENERGÍA ELÉCTRICA CON TORRE DE ILUMINACIÓN MOD. LT12D CON UN PESO DE 703 KILOS431.8 LARGO, 129 CM ALTO A 88 CM ANCHO T. COMB. 114 LTS, M DEUDZ 12 HP 3	\$161,994.00



Contrato 007/2022

CILINDROS, 4 LAMP 1000 WTS N.S. 34532)	
TOTAL	\$323,988.00

VI. CONDICIONES DE ASEGURAMIENTO DE DOS UNIDADES FORD EXPLORER POLICE INTERCEPTOR CON CONVERSIÓN A PATRULLA, N° de serie: 1FM5K8AR0HGD08781 y 1FM5K8AR5HGD08775 PROPIEDAD DEL ESTADO DE CAMPECHE.

COBERTURAS	DEDUCIBLE	SUMA ASEGURADA	TODOS LOS MODELOS
Daños materiales.	3%	Valor convenido	Amparado.
Responsabilidad civil por daños a terceros.	0%	\$3,000,000.00	Amparado.
Responsabilidad civil por daños a ocupantes.	0%	\$1,000,000.00	Amparado.
Gastos médicos único y combinado por cada uno de los ocupantes por evento <ul style="list-style-type: none"> Camionetas tipo van utilitaria, para 2 pasajeros. 	0%	\$ 300,000.00 como límite único y combinado (L.U.C.) para vehículos de 2 pasajeros.	Amparado.
<ul style="list-style-type: none"> Muerte accidental del conductor 	0%	\$100,000.00	Amparado.
Asistencia vial	0%	Sin límite	Amparado.
Fianza garantizada y asistencia legal	0%	\$3,000,000.00	Amparado.
Daños materiales a equipo especial (código, torreta y balizamiento).	0%	Valor convenido.	Amparado.

1. Política de Envío al Taller: Los vehículos objeto del presente aseguramiento serán enviados para su reparación a la agencia distribuidora de la marca.



Contrato 007/2022

- 2. Cristales: Se ampara rotura o desprendimiento de los cristales, incluyendo el material, hules, accesorios y mano de obra de la colocación de los mismos, pagando el deducible correspondiente al 10%.
- 3. Responsabilidad Civil Cruzada: Colisión entre unidades del asegurado, filiales o de sus empleados, dentro o fuera de sus instalaciones.

Cobertura total ampara:

- A) Colisiones y vuelcos.
- B) Rotura de cristales, parabrisas, laterales, aletas, medallón de quemacocos, techo solar (sunroof).
- C) Rayo, incendio y explosión (sin que estos dos últimos sean a consecuencia de colisión del vehículo).
- D) Ciclón, huracán, granizo, terremoto, alud, derrumbe de tierra o piedras, caída o derrumbe de construcciones, edificaciones, estructuras u otros objetos, caída de árboles o sus ramas e inundación.
- E) Actos de personas que tomen parte en paros, huelgas, mítines, alborotos populares, motines o de personas malintencionadas durante la realización de tales actos, o bien, ocasionados por las medidas de represión tomadas por las autoridades legalmente reconocidas que con motivo de sus funciones intervengan en dichos actos.
- F) Transportación, varadura, hundimiento, incendio, explosión, colisión o vuelco, descarrilamiento o caída del medio de transporte en que el vehículo sea conducido; caída del vehículo durante las maniobras de carga, transbordo o descarga, así como la contribución por avería gruesa o por cargos de salvamento.
- G) Daños ocasionados a consecuencia de vandalismo.
- H) Desbielamiento por inundación estando la unidad estacionada.
- I) Daños por incendio por fallas electromecánicas.

RESPONSABILIDAD CIVIL:

Eventos cubiertos:	Daños a terceros que el asegurado (el estado), causen a terceros y por lo que deba responder conforme a la legislación aplicable en materia de responsabilidad civil vigente en los Estados Unidos Mexicanos, por hechos u omisiones causados en forma no dolosa, durante la vigencia de la póliza, y que originen la muerte, menoscabo en la salud, deterioro o destrucción de bienes de terceros.
Límite máximo de responsabilidad por evento:	\$ 3'000,000.00
Alcance de la cobertura:	<ul style="list-style-type: none"> • Daños en propiedad ajena, lesiones y muerte de terceros. • Gastos de defensa hasta por el 50% adicionales a la suma básica. • Prima de fianzas judiciales y medidas cautelares judiciales y ministeriales. • Gastos, costas e intereses legales. • Gastos en que incurra el asegurado con motivo de la tramitación y liquidación de las reclamaciones.
Deducible:	No aplica.



Contrato 007/2022

Responsabilidad civil por daños a ocupantes.

Esta cobertura ampara los gastos legales y las indemnizaciones que deriven de la responsabilidad civil en que incurra el asegurado, y que, en consecuencia, cause traumas físicos o psicológicos o la muerte a terceros ocupantes del vehículo asegurado a consecuencia de un accidente automovilístico, siempre y cuando se encuentren dentro del compartimiento, caseta o cabina destinada para el transporte de personas.

Límite máximo de responsabilidad.

El límite máximo de responsabilidad de la aseguradora para la cobertura de responsabilidad civil por daños a ocupantes es de \$1,000,000.00 y opera como límite único y combinado (L.U.C.) para todos los riesgos amparados por ella.

El límite de responsabilidad inicial por persona para esta cobertura se determinará en forma proporcional con base en el número de ocupantes que resulten lesionados, sin sobrepasar la suma asegurada contratada por evento.

Esta cobertura opera sin deducible

Rotura de cristales:

Bienes cubiertos:	Cristales (parabrisas, panorámico, medallones; espejos interiores y exteriores).
Cobertura:	Rotura accidental ocasionada por el usuario o un tercero; rotura dolosa causada por un tercero; amparando todas las ubicaciones.
Límite máximo de responsabilidad por evento:	Ampara ambos modelos.
Deducible:	10% sobre el monto de la pérdida.
Condiciones especiales	El asegurado deberá notificar inmediatamente después de ocurrida la rotura de cristales, a cabina (01 800), para que esta autorice su reposición.

VII. CONDICIONES DE ASEGURAMIENTO DE LAS UNIDADES EN DEPOSITARÍA DEL ESTADO DE CAMPECHE, PROPIEDAD DEL INSTITUTO PARA DEVOLVER AL PUEBLO LO ROBADO (INDEP)

En caso de existir alguna controversia respecto de la cobertura de las pólizas, se respetarán las Condiciones Generales y Específicas del parque vehicular, así como los Estándares de Servicio, con la salvedad de las siguientes particularidades:

1. Las unidades contenidas en el listado que corresponde a este rubro deberán contar con endoso de beneficiario preferente a nombre del Instituto para Devolver al Pueblo lo Robado (INDEP).
2. En pérdida total o robo total: La forma de indemnización será al beneficiario preferente Instituto para Devolver al Pueblo lo Robado (INDEP) conforme a lo estipulado en la guía EBC del mes de marzo de 2022.

[Handwritten signatures and marks in blue ink]



Contrato 007/2022

- 2.1 Ampara vandalismo, levantándose el acta de denuncia ante el Ministerio Público.
- 2.2 Se considerará pérdida total cuando el costo de reparación sea a partir del 65% del valor convenido o de la suma asegurada contratada, a la fecha del siniestro, siendo facultad del beneficiario preferente **Instituto para Devolver al Pueblo lo Robado (INDEP)**.
- 2.3 conservar los restos y pagar el excedente de la reparación, o en su caso, aceptar la indemnización que corresponda.
- 3. **Para la emisión y entrega del documento de pago de indemnización** a favor del beneficiario preferente por la aseguradora, de la unidad declarada pérdida total, se deberá realizar la entrega del cheque de indemnización, en la Dirección Jurídica del **Instituto para Devolver al Pueblo lo Robado (INDEP)**, para que esta realice los trámites correspondientes. Además, se deberá remitir copia del documento entregado al citado Órgano Desconcentrado, a la Dirección de Control Patrimonial de la Secretaría de Administración e Innovación Gubernamental, para su conocimiento.
- 4. **El Instituto para Devolver al Pueblo lo Robado (INDEP)** designará al área facultada para emitir comprobantes fiscales digitales por internet (CFDI) por concepto de pago de indemnizaciones, por pérdida total del equipo asegurado.
- 5. **Cancelación de la póliza de seguro:** El Poder Ejecutivo del Estado de Campeche no podrá solicitar la cancelación de la póliza de seguro, sin la autorización por escrito del **Instituto para Devolver al Pueblo lo Robado (INDEP)**.

VIII. CONDICIONES ESPECIFICAS DE ASEGURAMIENTO DE VEHICULOS AUTOMOTORES CON CONVERSION A PATRULLA

COBERTURAS	DEDUCIBLE	SUMA ASEGURADA	TODOS LOS MODELOS
DAÑOS MATERIALES.	3%	VALOR CONVENIDO	AMPARADO.
RESPONSABILIDAD CIVIL POR DAÑOS A TERCEROS.	0%	\$3,000,000.00	AMPARADO.
RESPONSABILIDAD CIVIL POR DAÑOS A OCUPANTES.	0%	\$1,000,000.00	AMPARADO.
GASTOS MÉDICOS ÚNICO Y COMBINADO POR CADA UNO DE LOS	0%	\$ 300,000.00 COMO LÍMITE ÚNICO Y COMBINADO	AMPARADO.



Contrato 007/2022

OCUPANTES POR EVENTO • CAMIONETAS TIPO PICK UP, PARA 2 PASAJEROS.		(L.U.C.) PARA VEHÍCULOS DE 2 PASAJEROS.	
GASTOS MÉDICOS ÚNICO Y COMBINADO POR CADA UNO DE LOS OCUPANTES POR EVENTO • VEHÍCULOS PATRULLA PARA 5 PASAJEROS.	0%	\$750,000.000 COMO LÍMITE ÚNICO Y COMBINADO (L.U.C.)	AMPARADO.
GASTOS MÉDICOS ÚNICO Y COMBINADO POR CADA UNO DE LOS OCUPANTES POR EVENTO • MOTOCICLETAS, CUATRIMOTOS, SEGWAY Y CUADRICICLOS PARA 2 PASAJEROS.	0%	\$200,000.00 COMO LÍMITE ÚNICO Y COMBINADO (L.U.C.)	AMPARADO.
GASTOS MÉDICOS ÚNICO Y COMBINADO POR CADA UNO DE LOS OCUPANTES POR EVENTO • SEGWAY		\$100,000.00 COMO LÍMITE ÚNICO Y COMBINADO (L.U.C.)	AMPARADO
• MUERTE ACCIDENTAL DEL CONDUCTOR	0%	\$100,000.00	AMPARADO.
ASISTENCIA VIAL	0%	SIN LÍMITE	AMPARADO.
FIANZA GARANTIZADA Y ASISTENCIA LEGAL	0%	\$3,000,000.00	AMPARADO.
DAÑOS MATERIALES A EQUIPO ESPECIAL (CÓDIGO, TORRETA Y BALIZAMIENTO).	0%	VALOR CONVENIDO.	AMPARADO.

1. Política de Envío al Taller: Los vehículos objeto del presente aseguramiento **cuyo uso no sea mayor a tres años** (a partir de la fecha de facturación de origen), serán enviados para su reparación a las agencias distribuidoras de la marca.
2. Cristales: Se ampara rotura o desprendimiento de los cristales, incluyendo el material, hules, accesorios y mano de obra de la colocación de los mismos, pagando el deducible correspondiente al 10%.



Contrato 007/2022

- 3. Colisión entre unidades del asegurado, filiales o de sus empleados, dentro o fuera de sus instalaciones.

Cobertura total ampara:

- A) Colisiones y vuelcos.
- B) Rotura de cristales, parabrisas, laterales, aletas, medallón de quemacocos, techo solar (*sunroof*).
- C) Rayo, incendio y explosión (sin que estos dos últimos sean a consecuencia de colisión del vehículo).
- D) Ciclón, huracán, granizo, terremoto, alud, derrumbe de tierra o piedras, caída o derrumbe de construcciones, edificaciones, estructuras u otros objetos, caída de árboles o sus ramas e inundación.
- E) Actos de personas que tomen parte en paros, huelgas, mítines, alborotos populares, motines o de personas malintencionadas durante la realización de tales actos, o bien, ocasionados por las medidas de represión tomadas por las autoridades legalmente reconocidas que con motivo de sus funciones intervengan en dichos actos.
- F) Transportación, varadura, hundimiento, incendio, explosión, colisión o vuelco, descarrilamiento o caída del medio de transporte en que el vehículo sea conducido; caída del vehículo durante las maniobras de carga, transbordo o descarga, así como la contribución por avería gruesa o por cargos de salvamento.
- G) Daños ocasionados a consecuencia de vandalismo.
- H) Desbielamiento por inundación estando la unidad estacionada.
- I) Daños por incendio por fallas electromecánicas.

RESPONSABILIDAD CIVIL:

Eventos cubiertos:	Daños a terceros que el asegurado (el estado), causen a terceros y por lo que deba responder conforme a la legislación aplicable en materia de responsabilidad civil vigente en los Estados Unidos Mexicanos, por hechos u omisiones causados en forma no dolosa, durante la vigencia de la póliza, y que originen la muerte, menoscabo en la salud, deterioro o destrucción de bienes de terceros.
Límite máximo de responsabilidad por evento:	\$ 3'000,000.00
Alcance de la cobertura:	<ul style="list-style-type: none"> • Daños en propiedad ajena, lesiones y muerte de terceros. • Gastos de defensa hasta por el 50% adicionales a la suma básica. • Prima de fianzas judiciales y medidas cautelares judiciales y ministeriales. • Gastos, costas e intereses legales. • Gastos en que incurra el asegurado con motivo de la tramitación y liquidación de las reclamaciones.
Deducible:	No aplica.

Responsabilidad civil por daños a ocupantes.

Esta cobertura ampara los gastos legales y las indemnizaciones que deriven de la responsabilidad civil en que incurra el asegurado, y que, en consecuencia, cause traumas físicos o psicológicos o la muerte a terceros ocupantes del vehículo asegurado a consecuencia de un accidente automovilístico,



Contrato 007/2022

siempre y cuando se encuentren dentro del compartimiento, caseta o cabina destinada para el transporte de personas.

Límite máximo de responsabilidad.

El límite máximo de responsabilidad de la aseguradora para la cobertura de responsabilidad civil por daños a ocupantes es de \$1,000,000.00 y opera como límite único y combinado (L.U.C.) para todos los riesgos amparados por ella.

El límite de responsabilidad inicial por persona para esta cobertura se determinará en forma proporcional con base en el número de ocupantes que resulten lesionados, sin sobrepasar la suma asegurada contratada por evento.

Esta cobertura opera sin deducible.

Rotura de cristales:

Bienes cubiertos:	Cristales (parabrisas, panorámico, medallones; espejos interiores y exteriores).
Cobertura:	Rotura accidental ocasionada por el usuario o un tercero; rotura dolosa causada por un tercero; amparando todas las ubicaciones.
Límite máximo de responsabilidad por evento:	Ampara ambos modelos.
Deducible:	10% sobre el monto de la pérdida.
Condiciones especiales:	El asegurado deberá notificar inmediatamente después de ocurrida la rotura de cristales, a cabina (01 800), para que esta autorice su reposición.

IX. CONDICIONES DE ASEGURAMIENTO ESPECÍFICAS PARA VEHICULOS PESADOS DE TRANSPORTE DE PERSONAL TIPO TROPA O COMANDO:

COBERTURAS	DEDUCIBLE	SUMA ASEGURADA	TODOS LOS MODELOS
<i>Daños materiales.</i>	3%	Valor convenido	Amparado
<i>Robo Total</i>	10%	Valor convenido	Amparado
<i>Responsabilidad civil por daños a terceros.</i>	0%	\$3,000,000.00	Amparado
<i>Responsabilidad civil por daños a pasajeros</i>	0%	5,000 U.M.A.	Amparado

1. Política de Envío al Taller: La unidad vehicular, objeto del presente aseguramiento será



Contrato 007/2022

<i>Gastos médicos único y combinado por cada uno de los ocupantes por evento Vehículos de 3 pasajeros.</i>	0%	\$ 450,000.00 como límite único y combinado (L.U.C.) para 3 pasajeros.	Amparado
<i>Responsabilidad Civil Complementaria pasajeros</i>	0%	\$5,000.000.00	Amparado
• <i>Muerte accidental del conductor</i>	0%	\$100,000.00	Amparado
<i>Asistencia vial</i>	0%	Sin límite	Amparado
<i>Fianza garantizada y asistencia legal</i>	0%	3,000.000.00	Amparado

enviado para su reparación a los talleres autorizados por la Compañía Aseguradora.

- 2. Cristales:** Se ampara rotura o desprendimiento de los cristales, incluyendo el material, hules, accesorios y mano de obra de la colocación de los mismos, pagando el deducible correspondiente al 10%.
- 3. Respecto de la Responsabilidad Civil Cruzada:** Colisión entre unidades del asegurado, filiales o de sus empleados, dentro o fuera de sus instalaciones.

Cobertura total ampara:

4. Colisiones y vuelcos.
5. Rotura de cristales, parabrisas de policarbonato, laterales, aletas.
6. Rayo, incendio y explosión (sin que estos dos últimos sean a consecuencia de colisión del vehículo).
7. Ciclón, huracán, granizo, terremoto, alud, derrumbe de tierra o piedras, caída o derrumbe de construcciones, edificaciones, estructuras u otros objetos, caída de árboles o sus ramas e inundación.
8. Actos de personas que tomen parte en paros, huelgas, mítines, alborotos populares, motines o de personas malintencionadas durante la realización de tales actos, o bien, ocasionados por las medidas de represión tomadas por las autoridades legalmente reconocidas que con motivo de sus funciones intervengan en dichos actos.
9. Transportación, varadura, hundimiento, incendio, explosión, colisión o vuelco, descarrilamiento o caída del medio de transporte en que el vehículo sea conducido; caída del vehículo durante las maniobras de carga, transbordo o descarga, así como la contribución por avería gruesa o por cargos de salvamento.
10. Daños ocasionados a consecuencia de vandalismo.
11. Desbielamiento por inundación estando la unidad estacionada.
12. Daños por incendio por fallas electromecánicas.

RESPONSABILIDAD CIVIL:

Eventos cubiertos:	Daños a terceros que el asegurado (el Estado), causen a terceros y por lo que deba responder conforme a la legislación aplicable en materia de responsabilidad civil vigente en los Estados Unidos Mexicanos, por hechos u omisiones causados en forma no dolosa, durante la vigencia de la póliza, y que originen la muerte, menoscabo en la salud, deterioro o destrucción de bienes de terceros.
--------------------	---



Contrato 007/2022

Límite máximo de responsabilidad por evento:	\$ 3'000,000.00
Alcance de la cobertura:	<ul style="list-style-type: none"> • Daños en propiedad ajena, lesiones y muerte de terceros. • Gastos de defensa hasta por el 50% adicionales a la suma básica. • Prima de fianzas judiciales y medidas cautelares judiciales y ministeriales. • Gastos, costas e intereses legales. • Gastos en que incurra el asegurado con motivo de la tramitación y liquidación de las reclamaciones.
Deducible:	No aplica.

Responsabilidad civil por daños a ocupantes.

Esta cobertura ampara los gastos legales y las indemnizaciones que deriven de la responsabilidad civil en que incurra el asegurado, y que, en consecuencia, cause traumas físicos o psicológicos o la muerte a terceros ocupantes del vehículo asegurado a consecuencia de un accidente automovilístico, siempre y cuando se encuentren dentro del compartimento, caseta o cabina destinada para el transporte de personas.

Límite máximo de responsabilidad.

El límite máximo de responsabilidad de la aseguradora para la cobertura de responsabilidad civil por daños a ocupantes es de \$1,000,000.00 y opera como límite único y combinado (L.U.C.) para todos los riesgos amparados por ella.

El límite de responsabilidad inicial por persona para esta cobertura se determinará en forma proporcional con base en el número de ocupantes que resulten lesionados, sin sobrepasar la suma asegurada contratada por evento.

Esta cobertura opera sin deducible

Rotura de cristales:

Bienes cubiertos:	Cristales (parabrisas, panorámico, medallones; espejos interiores y exteriores).
Cobertura:	Rotura accidental ocasionada por el usuario o un tercero; rotura dolosa causada por un tercero; amparando todas las ubicaciones.
Límite máximo de responsabilidad por evento:	Ampara el modelo.
Deducible:	10% sobre el monto de la pérdida.
Condiciones especiales:	El asegurado deberá notificar inmediatamente después de ocurrida la rotura de cristales, a cabina (01 800), para que esta autorice su reparación o reposición.

X. CONDICIONES DE ASEGURAMIENTO ESPECÍFICAS PARA VEHICULOS TIPO CAMIÓN DE 3.5 TONELADAS, CON ADAPTACIÓN DE PLUMA HIDRÁULICA Y CANASTILLA CON NÚMEROS DE SERIE 3C7WRAHT0MG599877, 3JA1KDD2XNK003240 Y 3JA1KDD26NK003235



Contrato 007/2022

COBERTURAS	DEDUCIBLE	SUMA ASEGURADA	TODOS LOS MODELOS
<i>Daños materiales.</i>	3%	Valor convenido	Amparado.
<i>Robo Total</i>	10%	Valor convenido	Amparado
<i>Responsabilidad civil por daños a terceros.</i>	0%	\$3,000,000.00	Amparado.
<i>Gastos médicos único y combinado por cada uno de los ocupantes por evento Vehículos de 3 pasajeros.</i>	0%	\$ 450,000.00 como límite único y combinado (L.U.C.) para 3 pasajeros.	Amparado.
• <i>Muerte accidental del conductor</i>	0%	\$100,000.00	Amparado.
<i>Asistencia vial</i>	0%	Sin límite	Amparado.
<i>Fianza garantizada y asistencia legal</i>	0%	\$3,000.000.00	Amparado
<i>Equipo Especial (Brazo hidráulico y canastilla Marca HIAB)</i>	0%	\$958,622.96	Amparado

- Política de envío al taller:** Para las reparaciones en caso de siniestro, que ocurra a la unidad y el brazo articulado, la misma, deberá ser ingresada a los talleres autorizados por la empresa "Remolques y Plataformas de Toluca S.A. de C.V.", con el objeto de mantener la garantía de 3 años o 60,000 km, otorgada por el citado proveedor.
- Cristales:** Se ampara rotura o desprendimiento de los cristales, incluyendo el material, hules, accesorios y mano de obra de la colocación de los mismos, pagando el deducible correspondiente al 10%.
- Respecto de la Responsabilidad Civil Cruzada:** Colisión entre unidades del asegurado, filiales o de sus empleados, dentro o fuera de sus instalaciones.
- Respecto de la Carga:** En este sentido es preciso señalar que, derivado de las información proporcionada por la Unidad administrativa solicitante, se advierte que la unidad en comento, se utiliza para fortalecer el mantenimiento a las cámaras del Sistema de Videovigilancia, y son operados personal con licencia de chofer, el cual está capacitado para la operación del brazo hidráulico y trabaja en conjunto con un personal técnico para realizar los trabajos en altura.

Cobertura total ampara:

- Colisiones y vuelcos.
- Rotura de cristales, parabrisas de policarbonato, laterales, aletas.
- Rayo, incendio y explosión (sin que estos dos últimos sean a consecuencia de colisión del vehículo).



Contrato 007/2022

8. Ciclón, huracán, granizo, terremoto, alud, derrumbe de tierra o piedras, caída o derrumbe de construcciones, edificaciones, estructuras u otros objetos, caída de árboles o sus ramas e inundación.
9. Actos de personas que tomen parte en paros, huelgas, mítines, alborotos populares, motines o de personas malintencionadas durante la realización de tales actos, o bien, ocasionados por las medidas de represión tomadas por las autoridades legalmente reconocidas que con motivo de sus funciones intervengan en dichos actos.
10. Transportación, varadura, hundimiento, incendio, explosión, colisión o vuelco, descarrilamiento o caída del medio de transporte en que el vehículo sea conducido; caída del vehículo durante las maniobras de carga, transbordo o descarga, así como la contribución por avería gruesa o por cargos de salvamento.
11. Daños ocasionados a consecuencia de vandalismo.
12. Desbielamiento por inundación estando la unidad estacionada.
13. Daños por incendio por fallas electromecánicas.

RESPONSABILIDAD CIVIL:

Eventos cubiertos:	Daños a terceros que el asegurado (el Estado), causen a terceros y por lo que deba responder conforme a la legislación aplicable en materia de responsabilidad civil vigente en los Estados Unidos Mexicanos, por hechos u omisiones causados en forma no dolosa, durante la vigencia de la póliza, y que originen la muerte, menoscabo en la salud, deterioro o destrucción de bienes de terceros.
Límite máximo de responsabilidad por evento:	\$ 3'000,000.00
Alcance de la cobertura:	<ul style="list-style-type: none"> • Daños en propiedad ajena, lesiones y muerte de terceros. • Gastos de defensa hasta por el 50% adicionales a la suma básica. • Prima de fianzas judiciales y medidas cautelares judiciales y ministeriales. • Gastos, costas e intereses legales. • Gastos en que incurra el asegurado con motivo de la tramitación y liquidación de las reclamaciones.
Deducible:	<ul style="list-style-type: none"> • No aplica.

Responsabilidad civil por daños a ocupantes.

Esta cobertura ampara los gastos legales y las indemnizaciones que deriven de la responsabilidad civil en que incurra el asegurado, y que, en consecuencia, cause traumas físicos o psicológicos o la muerte a terceros ocupantes del vehículo asegurado a consecuencia de un accidente automovilístico, siempre y cuando se encuentren dentro del compartimiento, caseta o cabina destinada para el transporte de personas.

Límite máximo de responsabilidad.

El límite máximo de responsabilidad de la aseguradora para la cobertura de responsabilidad civil por daños a ocupantes es de \$1, 000,000.00 y opera como límite único y combinado (L.U.C.) para todos los riesgos amparados por ella.

El límite de responsabilidad inicial por persona para esta cobertura se determinará en forma proporcional con base en el número de ocupantes que resulten lesionados, sin sobrepasar la suma asegurada contratada por evento.



Contrato 007/2022

Esta cobertura opera sin deducible.

Rotura de cristales:

Bienes cubiertos:	Cristales (parabrisas, panorámico, medallones; espejos interiores y exteriores).
Cobertura:	Rotura accidental ocasionada por el usuario o un tercero; rotura dolosa causada por un tercero; amparando todas las ubicaciones.
Límite máximo de responsabilidad por evento:	Ampara el modelo.
Deducible:	10% sobre el monto de la pérdida.
Condiciones especiales:	El asegurado deberá notificar inmediatamente después de ocurrida la rotura de cristales, a cabina (01 800), para que esta autorice su reparación o reposición.

XI. CONDICIONES DE ASEGURAMIENTO ESPECIALES DE UN CAMIÓN DE BOMBEROS TTBR 50 MARCA SCANIA CON NUMERO DE SERIE YS2P4X40XJ5474075, PROPIEDAD DEL PODER EJECUTIVO DEL ESTADO DE CAMPECHE

COBERTURAS	DEDUCIBLE	SUMA ASEGURADA	TODOS LOS MODELOS
DAÑOS MATERIALES.	3%	VALOR CONVENIDO	AMPARADO.
RESPONSABILIDAD CIVIL POR DAÑOS A TERCEROS.	0%	\$3,000,000.00	AMPARADO.
RESPONSABILIDAD CIVIL POR DAÑOS A OCUPANTES.	0%	\$1,000,000.00	AMPARADO.
GASTOS MÉDICOS ÚNICO Y COMBINADO POR CADA UNO DE LOS OCUPANTES POR EVENTO <ul style="list-style-type: none"> CAMIÓN DE BOMBEROS PARA 5 PASAJEROS. 	0%	\$ 750,000.00 COMO LÍMITE ÚNICO Y COMBINADO (L.U.C.) PARA CAMIÓN DE BOMBEROS PARA 5 PASAJEROS.	AMPARADO.
<ul style="list-style-type: none"> MUERTE ACCIDENTAL DEL CONDUCTOR 	0%	\$100,000.00	AMPARADO.
ASISTENCIA VIAL	0%	SIN LÍMITE	AMPARADO.
FIANZA GARANTIZADA Y ASISTENCIA LEGAL	0%	\$3,000,000.00	AMPARADO.



Contrato 007/2022

DAÑOS MATERIALES A EQUIPO ESPECIAL (CÓDIGO, TORRETA, BALIZAMIENTO, VOLANTE REGULABLE, ASIENTO DE CONDUCTOR Y PASAJERO, PÁNEL DE INSTRUMENTOS, SISTEMA DE CLIMATIZACIÓN, CHASIS, ASIENTOS PARA TRIPULACIÓN, SUPERESTRUCTURA, ILUMINACIÓN DE ADVERTENCIA, BARRA DE TRÁFICO LSTICK, PÁNEL DE CONTROL DIGITAL, SISTEMA COMPLETO PARA ILUMINACIÓN DE ÁREA DE TRABAJO, LUCES DE ESCENA, MÁSTIL ROBÓTICO DE ILUMINACIÓN, CABLE DE CONTROL REMOTO, SISTEMA CONTRA INCENDIOS, PÁNEL DE CONTROL DE LA BOMBA Y DEL SISTEMA DE EXTINTOR, TANQUE DE AGUA DE 5,000 LITROS, TANK VISIÓN PRO 300, SISTEMA DE ESPUMA, CARRETE DE ATAQUE RÁPIDO DE BAJA PRESIÓN, CARRETE DE ATAQUE RÁPIDO DE ALTA PRESIÓN).	0%	SEGÚN EL VALOR QUE RESULTE DE LA EVALUACIÓN DE UN PERITO ESPECIALIZADO EN LA MATERIA, DEBIDAMENTE ACREDITADO CON DOCUMENTO OFICIAL EXPEDIDO POR LA DIRECCIÓN GENERAL DE PROFESIONES.	AMPARADO.
---	----	--	-----------

Las especificaciones técnicas y específicas, relativas al equipo especial que se deberán asegurar se encuentran señaladas y descritas en documento denominado ANEXO 1.

1. Política de Envío al Taller: El camión de bomberos será enviado para su reparación a los talleres especializados en reparación y mantenimiento de la unidad objeto del aseguramiento o, en su defecto, en la empresa originaria de su fabricación "El Palacio del Rescatista" ubicado en Mariano Escobedo N° 375, Int. PH3, Col. Polanco, V sección, C.P. 11560 Miguel Hidalgo, Ciudad de México.



Contrato 007/2022

2. Cristales: Se ampara rotura o desprendimiento de los cristales, incluyendo el material, hules, accesorios y mano de obra de la colocación de los mismos, pagando el deducible correspondiente al 10%.
3. Colisión entre unidades del asegurado, filiales o de sus empleados, dentro o fuera de sus instalaciones.

Cobertura total ampara:

- A) Colisiones y vuelcos.
- B) Rotura de cristales, parabrisas, laterales, aletas, medallón de quemacocos, techo solar (*sunroof*).
- C) Rayo, incendio y explosión (sin que estos dos últimos sean a consecuencia de colisión del camión de bomberos).
- D) Ciclón, huracán, granizo, terremoto, alud, derrumbe de tierra o piedras, caída o derrumbe de construcciones, edificaciones, estructuras u otros objetos, caída de árboles o sus ramas e inundación.
- E) Actos de personas que tomen parte en paros, huelgas, mítines, alborotos populares, motines o de personas malintencionadas durante la realización de tales actos, o bien, ocasionados por las medidas de represión tomadas por las autoridades legalmente reconocidas que con motivo de sus funciones intervengan en dichos actos.
- F) Transportación, varadura, hundimiento, incendio, explosión, colisión o vuelco, descarrilamiento o caída del medio de transporte en que el camión de bomberos sea conducido; caída del vehículo durante las maniobras de carga, transbordo o descarga, así como la contribución por avería gruesa o por cargos de salvamento.
- G) Daños ocasionados a consecuencia de vandalismo.
- H) Desbielamiento por inundación estando la unidad estacionada.
- I) Daños por incendio por fallas electromecánicas.

RESPONSABILIDAD CIVIL:

Eventos cubiertos:	Daños a terceros que el asegurado (el estado), causen a terceros y por lo que deba responder conforme a la legislación aplicable en materia de responsabilidad civil vigente en los Estados Unidos Mexicanos, por hechos u omisiones causados en forma no dolosa, durante la vigencia de la póliza, y que originen la muerte, menoscabo en la salud, deterioro o destrucción de bienes de terceros.
Límite máximo de responsabilidad por evento:	\$ 3'000,000.00



Contrato 007/2022

Alcance de la cobertura:	<ul style="list-style-type: none"> • Daños en propiedad ajena, lesiones y muerte de terceros. • Gastos de defensa hasta por el 50% adicional a la suma básica. • Prima de fianzas judiciales y medidas cautelares judiciales y ministeriales. • Gastos, costas e intereses legales. • Gastos en que incurra el asegurado con motivo de la tramitación y liquidación de las reclamaciones.
Deducible:	No aplica.

Responsabilidad civil por daños a ocupantes.

Esta cobertura ampara los gastos legales y las indemnizaciones que deriven de la responsabilidad civil en que incurra el asegurado, y que, en consecuencia, cause traumas físicos o psicológicos o la muerte a terceros ocupantes del camión de bomberos a consecuencia de un accidente automovilístico, siempre y cuando se encuentren dentro del compartimiento, caseta o cabina destinada para el transporte de personas.

Límite máximo de responsabilidad.

El límite máximo de responsabilidad de la aseguradora para la cobertura de responsabilidad civil por daños a ocupantes es de \$1,000,000.00 y opera como límite único y combinado (L.U.C.) para todos los riesgos amparados por ella.

El límite de responsabilidad inicial por persona para esta cobertura se determinará en forma proporcional con base en el número de ocupantes que resulten lesionados, sin sobrepasar la suma asegurada contratada por evento.

Esta cobertura opera sin deducible.

Rotura de cristales:

Bienes cubiertos:	Cristales (parabrisas, panorámico, medallones; espejos interiores y exteriores).
Cobertura:	Rotura accidental ocasionada por el usuario o un tercero; rotura dolosa causada por un tercero; amparando todas las ubicaciones.
Límite máximo de responsabilidad por evento:	Ampara ambos modelos.
Deducible:	10% sobre el monto de la pérdida.
Condiciones especiales:	El asegurado deberá notificar inmediatamente después de ocurrida la rotura de cristales, a cabina (01 800), para que esta autorice su reposición.

**COMPLEMENTO DEL ANEXO DE CAMION DE BOMBEROS TTBR 50 MARCA SCANIA CON
NUMERO DE SERIE YS2P4X40XJ5474075.**



Contrato 007/2022

La serie P está diseñada pensando en la seguridad y la comodidad. El resultado: mejor acceso, visibilidad excelente y bajo nivel de ruido.

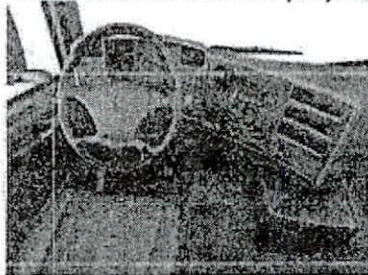

Volante regulable: Con comandos de estéreo y control de cruceo integrados.

Asiento de conductor: Con control y suspensión neumática, apoyacabeza integrado 100% regulable y apoyo lumbar ajustable.

Asiento de acompañante: Básico y palanca de cambios retráctil que brindan mayor espacio y comodidad.

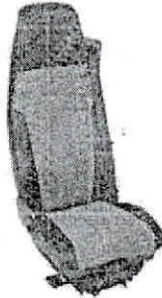

Panel de Instrumentos: Color equipado con computadora de a bordo con múltiples funciones y tacógrafo 7 días.

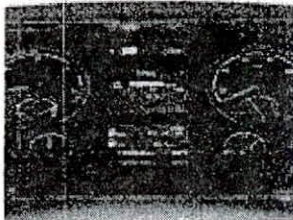

Sistema de climatización: Manual con AA.

Características:

Cabina Crew Cab con visera aerodinámica, paragolpes de plástico alto.

Altura de techo normal.

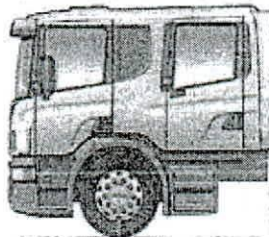



Contrato 007/2022

- Vidrios y espejos Retrovisores de accionamiento manual en ambos lados.
- E Vidrios y espejos Retrovisores de accionamiento manual en ambos lados.
- v Espejo retrovisor plano del lado conductor y espejo esférico, un gran angular y un lateral superior de superior de
- L visión cercana en el lado del acompañante.
- II Levantavidrios delanteros eléctricos
- U Iluminación Tipo H7, lámpara halógena para luz larga y de cruce.
- Unidad de faro con luz intermitente, luz de posición, y luz intermitente lateral.

- C
- N Chasis:
- C Modelo: P 310 4 X 4.
- C Chasis del tipo chato con tracción 4 x 4
- Cabina

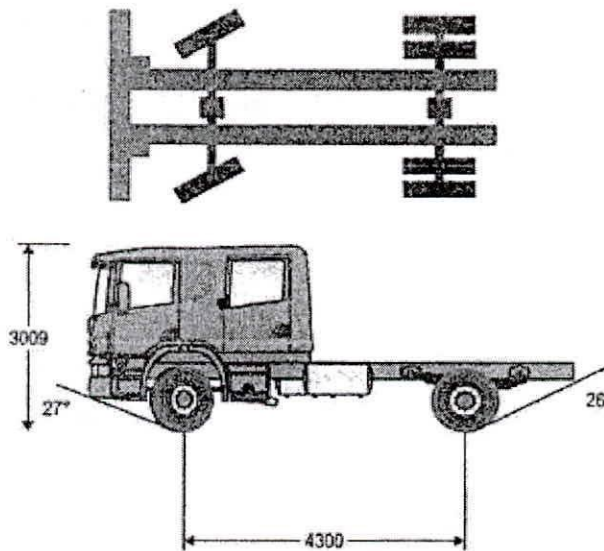

D Datos Técnicos:

- N
- T Motor de 310 HP (228 Kw) @1900 rpm
- C Torque máximo 1550 Nm entre 1000 y 1350 rpm
- u Ciclo diésel 4 tiempos, 5 cilindros en línea, tapas de cilindros individuales, 4 válvulas por cilindro, S unidades individuales de inyectores bomba.
- S Sistema de control electrónico, Turbo sobre alimentado con Post-enfriador aire- aire (intercooler).
- C Sistema de reducción catalítica Scania SRC. Cumple con las normas de emisión Euro 4
- C Capacidad en Tanque de Combustible 200 Lts
- S Capacidad en Tanque de AdBlue 50 Lts
- e Suspensión Delantera Mecánica de ballesta trapezoidal con 7 hojas de 15 mm de espesor Barra
- S estabilizadora de rigidez normal.
- 2 Suspensión Trasera Mecánica de Ballesta trapezoidal con 5 hojas de 16 mm de espesor +2 hojas de
- F 27 mm de espesor
- A Frenos de Tambor con control de freno neumático y sistema de gestión de aire con diagnostico APS,
- F ABS + Control de tracción
- C Freno auxiliar Scania Retarder
- Caja de cambios Marca Allison, Tipo Automatica de 6 Velocidades.

Handwritten mark

Handwritten signature and initials



Contrato 007/2022



ASIENTOS PARA TRIPIULACION

El interior del chasis viene equipado con 3 asientos en la parte trasera de la cabina diseñados para las necesidades de los bomberos dando espacio para colocar el sistema de respiración autónomo SCBA. Características:

Los asientos cuentan con cinturones de seguridad de 3 puntos, sensor de cinturón de seguridad, Sistema EVC (control de vibraciones electrométrico) que reduce hasta un 50% las vibraciones y mejora el confort aliviando la presión del coxis.

También como parte de este sistema se incluye una espuma D2 (doble densidad) que combina una almohadilla suave mejorando aún más la comodidad y una base de espuma de alta densidad para promover la longevidad.

Apoyo para la cabeza lejos del tirón.



Inmediatamente a tras del Operador y copiloto se colocaron dos asientos que cuentan con opción para colocar sistema de sujeción del equipo de respiración autónomo. Estos asientos incrementan la capacidad de pasajeros transportados en la TTBR.



SUPERESTRUCTURA

Superestructura completamente de aluminio, caja montada sobre largueros del chasis con apoyo elástico. Sujeta sobre un marco base de acero tratado anti corrosión.

Estructura de perfiles rectangulares de aluminio soldados, todas las superficies horizontales de carga con lámina diamantada de 3 mm de espesor, láminas laterales de aluminio liso, sistema pegado sin remaches.



Contrato 007/2022

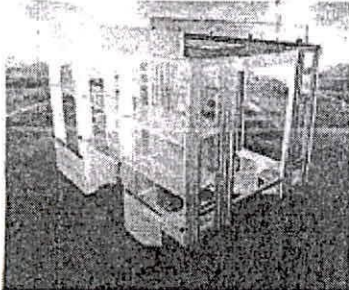

5 Cortinas enrollables construidas en extrusiones de aluminio doble cara, con acabado satinado, de perfiles finos con sellos de caucho para hacerlas herméticas al polvo y al agua, con sistema de carga de resortes para facilidad de subir y bajar, cierre con barra de acero inoxidable robusta a todo el ancho enganchable, dos cortinas a cada lado del vehículo y una atrás con indicador de puerta abierta automático.

En la parte trasera izquierda de la estructura se encuentra una Escalera de fabricación alemana separable para acceso a el techo de la superestructura con fijación de bolas presionadas por resorte Pasamanos de acero inoxidable periférico alrededor del techo para seguridad de las personas La Súper estructura cuenta con un Acabado de pintura con dos manos sobre primario de base sobre aluminio lijado para mejor adherencia, color ROJO Rotulación sobre superficies lisas a solicitud.



Imagen de carácter ilustrativo.

AK

Handwritten blue signature and initials.



Imagen de carácter ilustrativo.

LUMINACIÓN DE ADVERTENCIA





ILUMINACION DE ADVERTENCIA

Todo el sistema de iluminación de advertencia cumple o sobrepasa el requerimiento de intensidad luminica por zona que se requiere en la NFPA 1901 edición actual. El sistema de iluminación está compuesto por:



Barra de luces moderna, de baja altura marca TOMAR modelo SCORPION, montada sobre parte frontal de 8 elementos de luces LED de 3" x 7" (pulgadas) compactos con alta luminosidad, colocados alrededor del vehículo (dos por lado parte superior, dos de intersección, dos por lado parte inferior)

LED SERIES LIGHTHEADS



RECT-37L Series
3" x 7" LED Rectangular

RECT-37L Series
15W and 20W
SAE J845, SAE J595, CAL Titulo 13

8 elementos LED de 1" x 4" pulg colocados en lugares estratégicos en el cuerpo del vehículo (dos en parrilla delantera, dos laterales parte inferior, dos traseros parte inferior) Luz de advertencia mini LED de dos canales RECT-14LS

Las luces de emergencia de dos canales de ultra alta intensidad de LED, RECT 14, entregan un impactante haz de luz en una discreta y compacta unidad.

El sistema de dos canales ofrece funciones independientes de hasta dos colores de lámparas con docenas de modos seleccionables por el usuario. Hecho con LEXAN óptico y herméticamente selladas de una pieza, que caben en cualquier lado, hace que su instalación sea muy sencilla. Solo 4.5" x 1.25" x .75" el RECT-14LS es una de las luces de advertencia más pequeñas en el Mercado que cumplen con SAE J845, SAE J595 y CAL Titulo 13 especificaciones.

- 4 LED ultra alta intensidad
- Uno o dos colores disponibles
- Seleccionables modos de flasheo usuarios distintos
- Colores cotizados en rojo/ámbar.
- Cumplen con SAE J845, SAE J595 y CAL Titulo 13 especificaciones
- Auxiliares de montaje disponible



Barra de Tráfico LSTICK 14W10, longitud 47.75" pulgadas colocada en la parte trasera de la superestructura. Cuenta con 10 módulos de 4 LEDs. Como barra de tráfico tiene en el centro colores ámbar y al exterior 2 módulos en rojo, es controlado desde el panel de control digital en cabina con un Display que replica el modo de encendido.



Todas las luces y la sirena se controlan desde un mando único marca TOMAR modelo 940 para sirena digital.

940 Serie

Panel de control digital y amplificador para sirena.

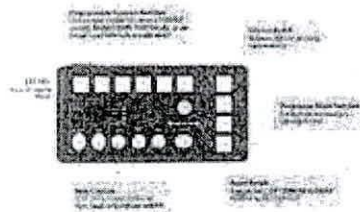

940-DCP Panel de control digital

El 940 – DCP incluye 6 interruptores programables de función, interruptor para sirena integrados y 4 interruptores de modo progresivo, permitiendo la activación instantánea (JUMP TO MODE) así como el uso de switch direccional (para uso como barra de tráfico) como opción. El 940 – DCP tiene iluminación posterior con indicadores LED para identificación sencilla y el gabinete es a prueba de salpicaduras. Las conexiones están hechas simplemente a través de un conector RJ45 a la torreta y al amplificador 940 Siren Amp. Todos los interruptores son tipo toque magnético muy durables, diseñados para 10, 000,000 de operaciones.



El sistema eléctrico que mueve el mástil y los equipos de iluminación se alimentan desde un sistema de doble batería adicional al del vehículo que cuenta con un vehículo selector de batería que opera como cortador de corriente sin interferir con el sistema de baterías originales del chasis.

SISTEMA COMPLETO PARA ILUMINACIÓN DE ÁREA DE TRABAJO CONSISTENTE DE:

Moto generadora con capacidad de 6000W continuó, accionado con motor a gasolina marca Brigs & Stratton modelo vanguard de 13,5 HP, con encendido manual, capacidad de tanque de combustible 25 lts montado sobre un bastidor que al mismo tiempo protege el generador y permite cargarlo entre dos personas.

Generador marca Briggs&Stratton, montado sobre bastidor abatible.

Handwritten signature/initials

Handwritten signature/initials

Handwritten signature



Contrato 007/2022

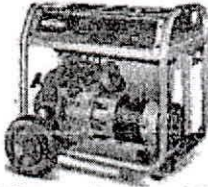

El Generador estará "pre conectado" con un cable de longitud suficiente que permita su funcionamiento dentro o fuera del vehículo.

Este cable permite energizar cuando el generador esté prendido 4 contactos de intemperie ubicados en las esquinas del vehículo para poder tomar corriente desde cualquier ubicación.

Los contactos de intemperie estarán protegidos por un interruptor termo magnético.

Se incluye un Carrete manual con 15 metros de cable de uso rudo tipo extensión a prueba de intemperie.

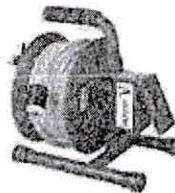

LUCES DE ESCENA

Incluye por lo menos 4 luminarias fijas (1 por lado y 2 posteriores) de 35W LED para iluminación de escena conectados a las baterías del vehículo.

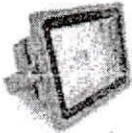

MÁSTIL ROBÓTICO DE ILUMINACIÓN TEKLITE TF346XE/4

Sistema de iluminación consistente en mástil de iluminación telescópico ubicado en interior de la estructura, desplegándose hacia la parte superior del techo del vehículo.

El mástil tiene un armazón de acero inoxidable y funciona a 24V, incluye su propio compresor neumático para hacer ascender el mástil telescópico de aluminio.

Al operar el control remoto incluido, el mástil se eleva

El mástil tiene 4 luminarias de 55W de LED de alta intensidad con 22.000 LUMEN de intensidad de luz.

Un mástil telescópico accionado por aire con cable en espiral eléctrico interno levanta la cabeza del robot de iluminación por encima del nivel del techo del vehículo.

CARACTERÍSTICAS ESTÁNDAR.

- Construcción en Metal ligero (aluminio y acero inoxidable).
- Versión en 12 voltios
- Mando a distancia por cable de peso ligero
- 180 ° hacia abajo y 90 ° hacia arriba inclinando

GR

2
[Firma]



Contrato 007/2022

- 180 ° girando hacia la izquierda y hacia la derecha a partir de la posición cero
- Con y sin la función de hombre muerto.

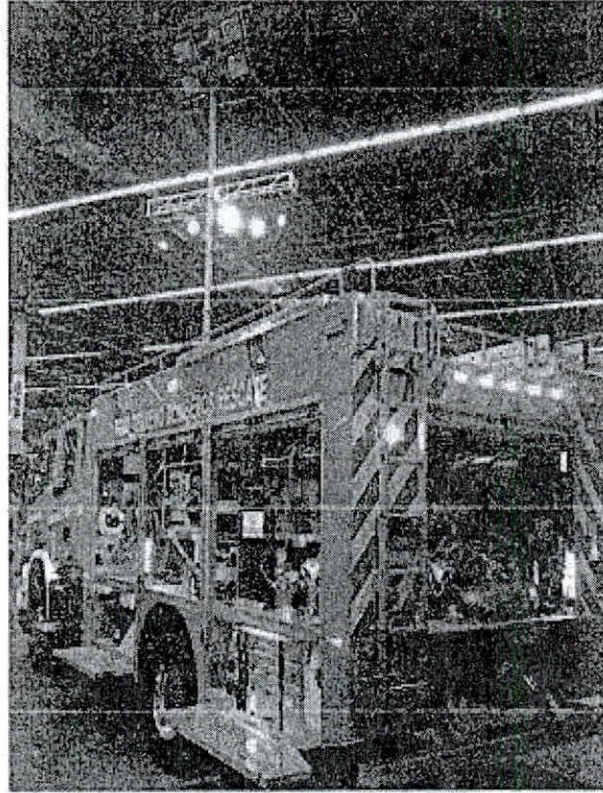

CABLE DE CONTROL REMOTO.

FUNCIONES:

- Extender el mástil
- Interruptor de Beacon
- Retorno automático a la posición de almacenamiento (también al soltar el freno de mano)



SISTEMA CONTRAINCENDIOS

BOMBA MARCA MAGIRUS MPH 600

Baja Presión:

CAUDAL DE 6,000 Litros por minuto @ 10 Bar

Alta presión:

Caudal de 400 Litros por minuto @ 40 Bar

[Firmas manuscritas]



Contrato 007/2022

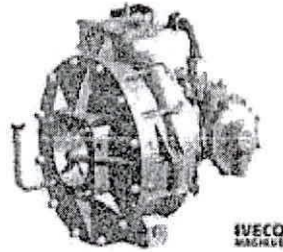

La bomba cuenta con:

Sistema de cebado automático sistema **PRIMATIC** que se inicia al embragar la bomba y termina desconectando las dos bombas de membrana para aspirar el aire de la succión sin intervención de ser humano, cebando en 3 a 20 segundos la bomba, lista para su uso



BOMBA Acoplada a la toma de fuerza del vehículo **SCANIA** con árboles cardán, se activa desde la cabina y se ubica en la parte posterior del vehículo, se puede embragar la toma de fuerza y operar la bomba desde el panel de control, modificando la aceleración del motor del chasis y seleccionando por las revoluciones adecuadas la presión de salida.

Materiales anticorrosivos de la bomba que permiten uso de aguas agresivas, sucias y agua de mar. Bomba centrífuga de 2 etapas, rodetes de bronce, carcasa de aluminio especial, árbol de acero inoxidable resistentes a la corrosión, preparada para agua sucia, para funcionamiento en seco, para golpes de presión y variaciones de temperatura,

4 salidas de presión con conexiones Storz "B" de 75 mm diámetro interior con tapón.

PANEL DE CONTROL de la bomba y del sistema extintor:

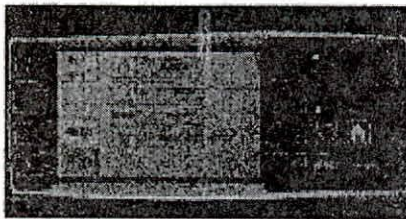

- 1 manómetro en lado presión
- 1 manovacuometro en lado succión
- 1 luz para iluminación de instrumentos y válvulas
- 1 Indicadores de bomba niveles y fallas, horímetro entre otros.

La bomba viene equipada con una succión:

2 x conexión Storz tamaño A (110 mm) 4" para succión con tapón, unidos a una entrada de 6 pulgadas

Caudal y altura de elevación de la bomba:

Con 3 m de altura de succión
5000 l/min a 10 bar (1320 gpm a 142 psi)



TANQUE PARA AGUA DE 5,000 LITROS

Fabricado en polipropileno de 1/2 pulgada de espesor, de diseño especial, montado en forma elástica sobre charola, con sujeción mediante bandas tensoras y apoyo sobre un tapete de neopreno, capacidad 5,000 litros. Incluye torre de llenado de 10x10 pulgadas, conexión para llenado de 1 1/2 pulgadas FNPT, conexión para succión de 4 pulgadas FNPT con sistema anti remolino, tubo de rebose y ventilación de 2 1/2" pulgadas. Visor de nivel de agua en tanque en polipropileno color traslucido.

Cuenta con una entrada de suministro directo al tanque de agua a presión positiva de por lo menos 2.5" de diámetro con su válvula de paso.

El tanque cuenta con una célula de 200 Litros para concentrado de espuma con su sistema de llenado por gravedad

El tanque tiene sistema rompeolas y está diseñado para mantener el centro de gravedad lo más bajo posible. Incluirá por lo menos al 75% de cada área como rompeolas y no deberá haber espacios sin rompeolas superiores a 1220mm.

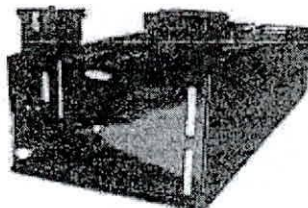

TANK VISION PRO 300

El Sistema de medición de nivel de tanque de agua, Marca RFC Modelo Tank Visión Pro utiliza un transductor de presión para proporcionar un volumen líquido en tanque exacto, cuenta con LED ultraBrite altamente visible, advertencia intermitente cuando el volumen real es inferior al 25% que alerta a el operador cuando el tanque está casi vacío, impermeable y resistente con carcasa de aluminio fundido muy fácil de operar.

Características:

Varias pantallas de nivel de tanque multicolor programables disponibles
Estándar de escala fraccional
9 indicadores de nivel de LEDs
Control de brillo programable
Pantalla completa de 180° fácil de ver



SISTEMA DE ESPUMA

El sistema de espuma alrededor de la bomba está compuesto por un dosificador marca AWG que funciona de la siguiente manera:

El mezclador líquido de espuma de tipo turbo TR 400 se utiliza para la generación de una mezcla de líquido de espuma / agua de extinción.

El líquido de espuma se agrega a través de una bomba en una relación de cantidad entre 1% hasta 6% para el agua de extinción.

Sin mezclar debajo del 1%.

La bomba funciona con una turbina impulsada por el agua

Este sistema funciona con mucha menos pérdida de presión en comparación con los inductores de espuma convencionales basados en un sistema Venturi.

La entrada de líquido de espuma está equipada con el sistema Storz Adaptadores de 25-"D"

No se debe ejecutar en seco.

El sistema de espuma permite la proporción variable de 0% hasta en un 6% del concentrado de espuma en todas las salidas del sistema extintor principal.

El sistema aprovecha el flujo de agua para mover una turbina que mueve el sistema proporcional de espuma, es decir independientemente de presión o caudal siempre se suministra la cantidad de espuma ajustada con gran precisión.

Este sistema tiene pérdidas de presión inferiores a 1.5Bar de presión de entrada contra la de salida.

Viene en un circuito paralelo al sistema principal para poder acoplar o desacoplar sin problemas.



1 CARRETE DE ATAQUE RAPIDO DE BAJA PRESION

Como parte del sistema contra incendios con el que está equipada el TTBR 50 encontramos en el interior de la parte lateral trasera derecha de la estructura un carrete de ataque rápido.

Carrete de Ataque Rápido de 1" con 175 ft de longitud, con rebobinado eléctrico.

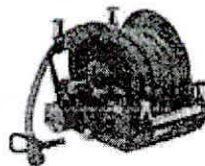

Handwritten mark

Handwritten signature

Handwritten initials

Handwritten initials



Contrato 007/2022

1 CARRETE DE ATAQUE RAPIDO DE ALTA PRESION

Como parte del sistema contra incendios con el que está equipada el TTBR 50 encontrado interior de la parte lateral trasera Izquierda de la estructura un carrete de ataque rápido Carrete de Ataque Rápido de 3/4" con 100 ft de longitud, con rebobinado eléctrico.

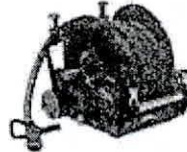

Incluye también en el vehículo:

Marca	N.P.	Modelo	imagen	Cant.
Akron	1733	Turbojet		2
Akron	1763	Turbojet		2
Akron	1720	Turbojet		1
Akron	4802	Chiflon		1
AWG	2750	Chiflon patra alta presion]		1
AWG	2230	Chiflon]		1
AWG	2750	Tubo espumador para chiflon		1
AWG	2230	Tubo espumador para chiflon		1
Barth	30170333	Bifurcacion		Barth
Barth	10048733	Trifurcacion		Barth
Barth	60028233	Tapon Storz B		Barth
Barth	60220232	Adaptador Brida Storz		Barth

Handwritten signature

Handwritten signature



Marca	N.P.	Modelo	Imagen	Cant.
Barth	62612337	Tapon Storz 150		Barth
Barth	20141648	Llaves de Acoplamiento		Barth



Vehículo equipado. Imagen de carácter ilustrativo.

Procedimientos a seguir en caso de pérdida total, robo total, cancelación de pólizas y reembolsos

En **pérdidas totales o robo total**: La forma de indemnización al Poder Ejecutivo del Estado de Campeche, será conforme al valor convenido.

1. **Para la emisión y entrega del documento de pago de indemnización** a favor del Estado por la aseguradora, de una unidad declarada pérdida total, la aseguradora contará con 30 días naturales, una vez documentado el siniestro ante la misma, para realizar la entrega el cheque de indemnización al Estado, en la Dirección Jurídica de la Secretaría de Administración Y Finanzas con copia a la Dirección de Control Patrimonial de la referida Secretaría, para conocimiento.
2. **El Servicio de Administración Fiscal del Estado de Campeche, órgano desconcentrado de la Secretaría de Administración y finanzas de la Administración Pública del Estado de Campeche**, es el facultado para emitir los comprobantes fiscales digitales por internet (CFDI) por concepto de pago de indemnizaciones a favor del Poder Ejecutivo del Estado de Campeche por pérdidas totales de los equipos asegurados.
3. **Valor convenido**; para efecto del presente documento y de los que deriven de este, se establece que el valor convenido de los vehículos modelo 2022 y hasta veinticuatro meses de antigüedad, es el señalado en el importe total del comprobante fiscal digital por internet (CFDI); y respecto de los vehículos con modelos anteriores a ese año, serán conforme a lo estipulado en la guía EBC del mes de marzo de 2022.
4. Para unidades de procedencia extranjera, se aplicará el valor de venta establecido en la guía EBC de los Estados Unidos de América del mes de marzo de 2022, o a la guía nada. Para el caso de los vehículos que su valor se encuentre expresado en moneda no nacional, es decir,



Contrato 007/2022

en dólares, se realizará la indemnización por robo total o pérdida total, según sea el caso, al tipo de cambio (a la paridad del dólar) de la fecha en la que vaya a cubrir la obligación.

- 4.1 En caso de no contar con factura original aceptar, *ad perpetuam* o certificación notarial.
5. **Tarjeta de circulación:** a través de la tarjeta de circulación se podrá acreditar que el vehículo es propiedad del asegurado, en la cual vienen los datos del vehículo, número de serie, número de placas, cilindros, puertas, color, se podrá dar atención al siniestro.
6. **Falta de licencia de conducir:** la compañía aseguradora conviene expresamente no rechazar ningún siniestro donde resulte responsable el asegurado si el conductor no cuenta con licencia de conducir expedida por la autoridad competente.
7. **Exentar deducible con tercero identificado:** en caso de siniestro que afecte la cobertura de daños materiales, no se cobrará el deducible cuando exista un tercero responsable identificado y declarado ante la autoridad competente, siempre y cuando el asegurado brinde todas las facilidades a la compañía para que esta pueda recuperar el daño ocasionado por el tercero responsable. La falta de cooperación y asistencia del asegurado ocasionará la pérdida del derecho mencionado en esta cláusula especial.
8. **Cobertura de asistencia vial:** dicha cobertura deberá ser ofertada con reinstalación automática, desde el kilómetro cero, sin límite de kilometraje.
9. **En pérdidas totales o robo total:** la forma de indemnización al Poder Ejecutivo del Estado de Campeche, será conforme al valor convenido.
10. Ampara vandalismo, levantándose el acta de denuncia ante el ministerio público.
- 10.1 Se considerará pérdida total cuando el costo de reparación sea a partir del 65% del valor convenido o de la suma asegurada contratada, a la fecha del siniestro, siendo facultad del gobierno del estado, conservar los restos y pagar el excedente de la reparación, o en su caso, aceptar la indemnización que corresponda.
11. Para el caso de las unidades declaradas pérdida total, la compañía aseguradora deberá desglosar en el documento mediante el cual determine la pérdida total, las cantidades que correspondan a los conceptos de indemnización y transmisión de los salvamentos, conforme a lo previsto en el numeral 116 de la Ley sobre el Contrato de Seguros.
12. Asimismo, será facultad de Poder Ejecutivo del Estado de Campeche determinar, en el caso de los salvamentos, si desea recibir de la compañía aseguradora el pago por este rubro. Asimismo, en el supuesto de que la unidad vehicular siniestrada, cuente con equipamiento de conversión y no sufra daño alguno, será atribución del Poder Ejecutivo del Estado de Campeche tomar la determinación de conservarlos o de recibir la indemnización correspondiente.
13. Todo oficio con el que se documente las pérdidas totales será recibido por la compañía aseguradora y a su vez esta última se compromete a otorgar las facilidades, accesibilidades o permisos correspondientes para aceptar la documentación presentada sin obstaculizar su aceptación o presentar excusas para no recibirlas.
14. Para el caso de los vehículos que su valor se encuentre expresado en moneda no nacional, es decir, dólares, se realizará la indemnización por robo o pérdida total, según sea el caso, al tipo de cambio (a la paridad del dólar) de la fecha en la que vaya a cubrir la obligación.

Debiendo adjuntar la siguiente documentación:

- Re facturación a favor de Quálitas y archivo XML.
- Constancia de situación fiscal no mayor a 30 días.
- Averiguación Previa y acreditación de la propiedad ante M.P. (en original o copia certificada).
- Original del oficio de liberación (solo en caso de robo recuperado).



Contrato 007/2022

- Copia Factura de origen.
- Facturas Subsecuentes (si las hay).
- Pedimento y titulo de propiedad (solo para vehículos legalizados).
- Baja de placas original (ticket de pago original y factura).
- Tenencias últimos 5 años (Refrendo, en caso de no contar con los recibos de pago originales se debe solicitar la certificación de tenencias).
- Tarjetón RFV o Acta de extravió ante la Procuraduría (unidades facturadas antes de Octubre 1989).
- Comprobante de la última verificación Vehicular (esto opera para vehículos con documentos del D.F. Estado de México y Puebla).
- Comprobante de Domicilio (No mayor a 3 meses agua, luz o teléfono).
- Copia de la Póliza del Seguro.
- Juego de Llaves (en caso de no tener duplicado, anexar carta que indique donde se encuentran las llaves).
- Identificación oficial del apoderado (IFE, Pasaporte o Cartilla Militar).
- Poder Notarial a favor del representante legal.
- Acta Constitutiva.
- Copia de estado de cuenta que contenga cuenta clave y numero de sucursal.

Tiempo de respuesta:

Cuando exista retraso en el pago de siniestros por perdida o robo total en un periodo mayor a quince días hábiles posteriores a la entrega de la documentacion completa para dicho tramite (dicha documentacion debera ser validada por la compañía de seguros en un plazo no mayor a 7 dias naturales, el cual será considerado a partir de la entrega de la documentación), la aseguradora pagara 10 días de la unidad de medida de actualización (UMA), por cada periodo de cinco días hábiles de retraso.

Cancelación de Pólizas y Reembolsos:

Enviar correo con la solicitud indicando No de póliza e inciso a cancelar o escrito solicitándolo, en caso de que haya devolución de primas no devengadas, se solicitará la emission del cheque correspondiente, y posteriormente se entregará en una plazo máximo 15 dias naturales a partir del dia siguiente de la solicitud de cancelación.

Relación del personal de ajustadores acompañada con el documento que acredita su carácter de ajustador.

Nombre del Ajustador	No Cedula que lo acredita
Omar Jesus Leon Sandoval	C9456
Jose Juan Kau Baquedano	C9005
Lenin Sanchez Espinosa	C14713
Refugio Contreras Garcia	C14893
Alfonso Ricardo Rojas Alvarez	C12315
Jorge Armando Navarro Zapata	C12103
Jorge Efren Rivero Aguilar	C11980
Pedro Roberto Sanchez Camargo	C12346



Contrato 007/2022

Relación de operadores de teléfono, cantidad de líneas telefónicas con numero, correos electrónicos, u otro medio digital con los cuales garantizo, la coordinación rápida, efectiva y eficiente del servicio que proporcionare sin restricción de horarios amplios que permitan atender peticiones urgentes durante la vigencia del contrato.

NOMBRE	No telefonico	Correo Electronico
Karla Paola Queb Kantun	9811254654	campeche@qualitas.com.mx
Lisseth de los Angeles Suarez Estrada	9991370503	lsuarez@qualitas.com.mx
Lefty Chuc Sanchez	9991298303	meridanorte_ventas@qualitas.com.mx
Susana Rebeca Fernandez Bolio	9993220118	sfernandez@qualitas.com.mx

Cobertura y distribución de supervisores, coordinadores o ejecutivos, y son encargados de brindar la coordinación atención, seguimiento y solución de siniestros en todo el estado de campeche y en la ciudad de México, siendo enunciativa mas no limitativa, y establecemos el nombre de estos supervisores, numero de teléfono, correo electrónico y domicilio donde pueden ser ubicados. Señalando que cuentan con facultad de decisión para evaluar los daños, las 24 horas los 365 días del año.

Nombre	Direccion	Telefono	Correo	plaza	puesto
Jorge Valenzuela Reyes	Avenida justo sierra mendez No 381 colonia San Roman, Campeche Campeche	9848790691	campeche_siniestros2@qualitas.com.mx	Campeche	coordinador
Gabriel de Jesus Diaz Manzanilla	Jose Maria Castorena 426 Col San Jose de los Cedros Mexico, DF CP05200	4493529529	gdiaz@qualitas.com.mx	Merida	coordinador
Enrique Godoy Bibiloni	calle 11 No 272 x 2 y 24 Col Montecarlo, Merida Yucatan	9982462148	meridanorte_siniestros4@qualitas.com.mx	Mexico	coordinador
Mirta Salavarría Montero	Avenida justo sierra mendez No 381 colonia San Roman, Campeche Campeche	981 8161148	campeche_siniestros@qualitas.com.mx	Campeche	Ejecutivo
Silvia Cobos Hernandez	calle 33 No. 119 por 30 colonia Centro, Cd. del Carmen, Campeche.	9383840620	carmen_siniestros2@qualitas.com.mx	Cd del Carmen	Ejecutivo
Angely Lopez Euan	calle 11 No 272 x 2 y 24 Col Montecarlo, Merida Yucatan	9991615830	meridanorte_siniestros6@qualitas.com.mx	Merida	Ejecutivo
Jorge Rangel Padilla	Avenida San Jeronimo No 478 Col Jardines del pedregal CDMX	5579565475	jrangel@qualitas.com.mx	Mexico	Ejecutivo



Contrato 007/2022

Relación de talleres mecánicos y/o agencias automotrices o especializadas y autorizadas en la entidad federativa manifestando el titular o responsable (enlace), domicilio, municipio, teléfono y en su caso correos electrónicos de los mismos.

Taller	Dirección	Teléfono	Responsable
García Ortiz Juan Jose	Av. Aviación 276, Francisco I. Madero, 24190 Cd Del Carmen, Camp.	9381249083	Juan Ortiz
Estética De La Isla	Av. Aviación 133, Aviación, 24170 Cd Del Carmen, Camp.	9381152921	Jaime De La Cruz
Taller Union	Bugambilias 46a, Puente De La Unidad, 24118 Cd Del Carmen, Camp.	9381505464	Brenda Marrufo
Chevrolet De La Era Sa De Cv.	Calle 31 No.117, Entre 42 Y 50, Cuauhtémoc, 24170 Cd Del Carmen, C	9811545996	Guadalupe Santiago
Dc Montejo Sa De Cv Honda Golfo	Calle 31 No.117, Entre 42 Y 50, Cuauhtémoc, 24170 Cd Del Carmen, C	9811545996	Guadalupe Santiago
Golfo Motriz Nissan	Av López Mateos No. 101, Puerto Pesquero, 24129 Cd Del Carmen, Camp	9381041027	Luis Vidal/ Indiray Garcia
Sureste Motriz Suzuki	Av López Mateos No. 101, Puerto Pesquero, 24129 Cd Del Carmen, Camp	9381041027	Luis Vidal/ Indiray Garcia
Tabasco Motors Sa De Cv Mazda	Carretera, Carmen - Puerto Real 57-C, Rancho Del Limón, 24158 Cd Del Carmen, Camp.	9931456866	Zoraida Gongora
Carmen Automotriz Sa De Cf Ford	Carretera, Carmen - Puerto Real 57-C, Rancho Del Limón, 24158 Cd Del Carmen, Camp.	9931456866	Zoraida Gongora
Chrysler Carmen	Calle 31 No. 1540 Col, Francisco I. Madero, 24190 Cd Del Carmen, Camp.	9381923226	Saul Gonzalez
Fiat Carmen	Calle 31 No. 1540 Col, Francisco I. Madero, 24190 Cd Del Carmen, Camp.	9381923226	Saul Gonzalez
Galachi Automotriz	Jose Antonio Torres 15-A, San Jose, 24040 Campeche, Camp.	9811339421	Cesar Gala
Credimotos Campeche	Av Gustavo Díaz Ordaz #225 Por Calle 10b Col: La Ermita Local 1 Y 2 De Plaza Xel_Ha	9999265159	Ivoon Gonzalez
Servicio Automotriz Sa De Cv	Av. Lopez Mateos, Juárez Esquina, Prado, 24030 Campeche, Camp.	9811458041	Luis Maldonado
Eurotech Corp Suc Campeche	Av. Lopez Mateos, Juárez Esquina, Prado, 24030 Campeche, Camp.	9811458041	Luis Maldonado
Autosur, Sa De Cv Vw	Av. Resurgimiento 189, Miramar, 24030 Buenavista, Camp	9811390971	Heiser Segovia/ Julio Almeida
Automotores Siglo Xxi, Suzuki	Av, Maestros Campechanos No.453, Multunchac, 24090 Campeche, Camp.	9811340183	Xenia Ruiz / Luis Sosa





Contrato 007/2022

Kia Bahia	Maestros Campechanos 558, Lázaro Cárdenas, 24094 Campeche, Camp.	9818181800	Santiago Jimenez/Rodrigo Moo
Golfo Motriz Sa De Cv , Nissan	Av, Maestros Campechanos No. 586, Multunchac, 24095 Campeche	938 116 6362	Jonathan Flores
Prestigio Motriz Sapi , Chrysler	Avenida, Maestros Campechanos 377, Multunchac, 24095 Campeche, Camp.	9811273070	Alma Rebolledo
Esencia Motriz Sapi, Mitsubishi	Avenida, Maestros Campechanos 377, Multunchac, 24095 Campeche, Camp.	9811273070	Alma Rebolledo
Cda Caribe Sa De Cv , Hyundai	Maestros Campechanos 528a, Miguel Hidalgo (Ampliación), 24094 Campeche, Camp	9993690461	Jesus Pereira
Calidad De Campeche, Toyota	Avenida Ricardo Castillo Oliver, Área 9, Área Ah, 24010 Campeche, Camp.	981 203 1666	Alberto Gonzalez/Rosa Miss
Dc Montejo, Sa De Cv Honda.	Roman Piña Chan, Manzana 2-A Lt, Área Ah, 24014 Campeche, Camp	981 104 8070	Manuel Rebolledo
Campechana De Vehiculos, Gm.	Av, Maestros Campechanos 524, Col, Miguel Hidalgo, 24094 Campeche, Camp.	981 152 7828	Fausto Fierro/ Juan Naal

Relación de Instituciones Médicas, o en su caso, del personal médico calificado que brindará el servicio durante la vigencia del contrato, manifestando domicilio y teléfono de los mismos.

Nombre Comercial	Calle	Colonia	Estado	Responsable	Teléfono
Cruz Roja Mexicana (Suc. Polanco)	Luis Vives #200	Los Morales Polanco	Ciudad De Mexico	Ing. Luis G. Escárcega Navarro	(55) 55575482
Gtm - Clinica Sur	Patricio Saenz No. 1609	Del Valle Sur	Ciudad De Mexico	Marcela Rodriguez	(55) 85960017
Clinica Iztapalapa	Calz. Ermita Iztapalapa #762	Granjas	Ciudad De Mexico	Adriana Tejada Lopez	(55)47774800
Clinica Satelite	Enrique Sada Murgueza #15	Cd. Satelite	Estado De Mexico	Adriana Tejada Lopez	(55)52364501
Clinica Norte	Adolfo Robles Dominguez (Eje 3 Norte) No 149	Industrial	Ciudad De Mexico	Adriana Tejada Lopez	(55)51186021
Hospital Privado Ecatepec	Calle Sur #5835	San Agustin	Estado De Mexico	Adriana Tejada Lopez	(55)10848800
Hospital Centro	Jose Ma. Iglesias #21	Tabacalera	Ciudad De Mexico	Adriana Tejada Lopez	(55)10848800
Gtm - Noor Clinic	Blvd. Bosque Real No. 85	Club De Golf Bosque	Estado De Mexico	Marcela Rodriguez	(55) 9688 1643
Medi Clinic	51 No. 132	Santa Margarita	Campeche	Yajaira Hernandez	(938) 3823133



Contrato 007/2022

Medica Mia	Blvd. Miguel Aleman No. 57	Lerma	Estado De Mexico	Manuel Rivera Carbajal	(722) 3859 800
Same Ixtapaluca	Cuauhtemoc No 115	Centro	Estado De Mexico	Jose Luis Suarez	(55) 22393061
Medicavial-Same Texcoco	Torres Angelopolis Calle 2 De Marzo #308	Centro	Estado De Mexico	Jose Luis Suarez	(595)954281 2
Medicavial-Same Chalco	Av. Cuauhtemoc #15	San Miguel Jacalones	Estado De Mexico	Jose Luis Suarez	(55)17342551
Hospital Same Chalco	Cuauhtemoc No. 15	San Miguel Jacalones	Estado De Mexico	Ana Sanchez Matus	(55) 59720069
Sanatorio Y Clinica Campeche	Av Central 65	Santa Ana	Campeche	Lic. Aida Cuph	9818169022
Centro Integral De Diagnostico Medico	Javin No. 84	23 De Julio	Campeche	Layla Sanchez Cicler	9381060308
Hospital Vossan	Carr. Campeche - Champoton Km. 193 Mza. 10	Lerma	Campeche	Eduardo Sergio Ayala Aguirre	(981) 8181699
Via Medica	50 No. 70	Fatima	Campeche	Mario Eduardo Rasgado	(938) 3844300

Relación de abogados en convenio que brindaran el servicio de asistencia legal, especificando el responsable, dirección y teléfonos.

NOMBRE DEL ABOGADO	PUESTO	OFICINA	TELEFONO
Ángel Lázaro González Magaña	Abogado	Mérida Norte	9991743345
Raúl Lanestosa Hernández	Abogado	Mérida Norte	9991838835
Julio Cesar Ramírez Carillo	Abogado	Mérida Norte	9991742898
Jimmy Jose Sosa Herrera	Abogado	Campeche	9811267188
Víctor Hugo Paz López	Abogado	Ciudad Del Carmen	9382550420
Sergio Raúl Coral Poot	Coordinador Jurídico	Mérida Norte	9991742336
Lucia Pérez Javier	Coordinador Jurídico	109 Cancún	9981525082
Abraham López Mejía	Abogado	109 Cancún	9981532324
Cristopher Mercado Nava	Abogado	109 Cancún	9981527022
Guillermo Duran Ojeda	Abogado	109 Cancún	9981535134
Sergio Armando Lara Gortarez	Abogado	185 Playa Del Carmen	9841575663
Gabino Pérez López	Abogado	185 Playa Del Carmen	9841575664
Rosalva Carmela Chan Mex	Abogado	846 Cozumel	9871035678
Efrén Peraza Muñoz	Abogado	194 Chetumal	9831023071

[Handwritten signatures and marks in blue ink on the right margin]



Contrato 007/2022

Relación de las empresas que prestan el servicio de grúas que atenderán el servicio, y se especifica el responsable, dirección y teléfono.

Proveedor	Contacto	Teléfono	Dirección
Grúas Campeche	Pablo Fuentes Noz	981-15-22977	calle 14 Num. 248-c Col. San Roman, Campeche
Gruas RM	Jose Luis Robles	981-81-82783	Av. Heroes de Nacozari, zona industrial, Campeche
Eurogruas Peninsular	Roberto Sales	982-82-90646	Av. Casa de Justicia, col. Fracciorama 2000, Campeche.

412



Contrato 007/2022

Anexo Dos
LUGAR DE ENTREGA DE LAS POLIZAS DE ASEGURAMIENTO

Organismo Centralizado	Responsable	Domicilio
"Parque vehicular"		
Coordinación General de la Oficina de la Gobernadora o del Gobernador del Estado	C.P. Javier Hernández Hernández Director Administrativo y Servicios Internos de la Coordinación General de la Oficina de la Gobernadora.	Calle 8 S/N, Colonia Centro. C.P. 24000 San Francisco de Campeche, Campeche. Tel. (981)81-1-9203 81-192-00, Ext. 30607
Dirección General de Comunicación Social	Lic. Walther David Patrón Bacab Director General de Comunicación Social	Calle 8 S/N, Colonia Centro. C.P. 24000 San Francisco de Campeche, Campeche. Tel. (981)81-1-9203 81-192-00, Ext. 30607
Secretaría de Gobierno	C.P. Carlos Manuel Cicero Rivera Coordinador General Administrativo de la Secretaría de Gobierno	Calle 8,149 Palacio de Gobierno, 1er. Piso, Centro Histórico C.P.24000, San Francisco de Campeche, Campeche. Tel. (981)81-19200, Ext. 31351, 31610
Consejo Estatal de Seguridad Pública del Estado de Campeche	C.P. Fabiola Colín Rocha Coordinador Administrativo del Consejo Estatal de Seguridad Pública del Estado de Campeche	Prolongación Calle 7 S/N, Col. Buena Vista, C.P. 24039, San Francisco de Campeche, Campeche. Tel.(981)81-19106
Instituto Estatal de Transporte	L.D. Karla Teresa Bonilla Linares Coordinadora Administrativa del Instituto Estatal de Transporte	Av. Ricardo Castillo Oliver Mza 1 Lote 1, Locales A y B, Planta Alta, Área AH-KIM-PECH, C.P. 24010 San

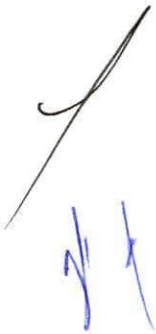



Contrato 007/2022

		Francisco de Campeche, Campeche. Tel. (981)81-1- 0938
Comisión Local de Búsqueda de Personas del Estado de Campeche	Lic. Jacobo Notario Hau En cargada del Despacho de la Comisión Local de Búsqueda de Personas del Estado de Campeche	Av. Miguel Alemán, número 168, entre 49 B y 49 C, Barrio de Guadalupe, local 1, C.P. 24010. San Francisco de Campeche, Campeche. Tel. (981)81-10346
Secretaría de Administración y Finanzas	C.P. Adriana Piña de la Peña Directora de la Unidad Administrativa de la SAFIN y/o Lic. Diana Cecilia Torres Ayora Directora Técnica de la Unidad Administrativa de la SAFIN	Calle 8 S/N Palacio de Gobierno 1er.Piso, Centro Histórico C.P.24000, San Francisco de Campeche, Campeche. Tel. (981)81-19200 Ext.32501 Calle 8 número 325, entre calle 63 y Circuito Baluartes, edificio Lavalle, tercer piso, colonia Centro, C.P. 24000, San Francisco de Campeche, Campeche. Tel. (981)81-19200 Ext.33351
Servicio de Administración Fiscal del Estado de Campeche	C.P. Adriana Piña de la Peña Directora de la Unidad Administrativa de la SAFIN. y/o C.P. Iñigo Yañez Avilés Administradora General del Servicio de Administración Fiscal del Estado de Campeche.	Calle 49-C ó Circuito baluartes N° 39 entre Calle Ciriaco Vázquez, Barrio de Guadalupe C.P.24010, San Francisco de Campeche, Campeche.



Contrato 007/2022

		Tel. (981)12- 71688 Ext.27258 ó (981)81-1 92 00
Secretaría de Modernización Administrativa e Innovación Gubernamental	C. Ana Luisa Gutiérrez Velázquez Coordinadora de la Unidad Administrativa de la SEMAIG	Calle 8 Núm. 325. entre Calle 63 y Circuito Baluartes, Col. Centro C.P. 24000 San Francisco de Campeche, Campeche. Tel. (981) 81-19200 Ext. 33351
Secretaría de la Contraloría	Lic. Aurora Jacquelin Brito Gómez Coordinadora Administrativa de la Secretaría de la Contraloría	Calle 63 Número 13 entre 12 y 14, Edificio San Antonio Centro Histórico, C.P. 24000, San Francisco de Campeche, Campeche. Tel.(981)81-14002,03,05 EXT.101
Secretaría de Educación	Lic. Gilberto Ignacio Domínguez López Subsecretario de Servicios Administrativos de la Secretaría de Educación	Av. Maestros Campechanos S/N Col. Sascalum, C.P. 24095 San Francisco de Campeche. Campeche. Tel. (981) 12-7 33 50, Ext. 36368
Secretaría de Salud	Lic. Luis Ramón Ambrosio Freymann Medina Coordinador Administrativo de la Secretaría de Salud	Calle 65 #6 entre 10 y 12, Colonia Centro. C.P. 24000, San Francisco de Campeche, Campeche.
Secretaría de Bienestar	Lic. Luis Fernando Huchin Uc Coordinador Administrativo de la Secretaría de Bienestar.	Av. Pedro Sáinz de Baranda S/N por 51, Edificio Plaza del Mar, Colonia Centro, C.P. 24000, San Francisco de Campeche,

42

Handwritten signature and initials in blue ink.



Contrato 007/2022

		Campeche. Tel. (981) 81- 19360 Ext. 39403
Secretaría de Inclusión	L.C. Antonio De Jesús Estrada Escobar Coordinador Administrativo de la Secretaría de Inclusión	Av. Ruiz Cortines No. 112, Edificio Torres de Cristal , 9no Piso Torre "B", Barrio San Román, C.P. 24040 Tel: 9818111942
Secretaría de Medio Ambiente, Biodiversidad, Cambio Climático y Energía	L.A.E. David Osorio Martínez Coordinador Administrativo de SEMABICCE	Av. Ruiz Cortines No. 112, Edificio Torres de Cristal. 9" Piso Torre "B", Bardo de San Román C.P. 24040, San Francisco de Campeche, Camp, Tel. (981) 81- 11942
Secretaría de Desarrollo Económico	C.P. Felipe De Jesús Flores Chi Director Administrativo de la Secretaría de Desarrollo Económico	Carretera Campeche- Chiná S/N Av. Petroleros, Lt.1 del Ala Mipyme del Parque Industrial Bicentenario. San Francisco de Campeche, Campeche C.P 24070.
Promotora de Productos y Servicios de Campeche	L.I. Nadia Gabriela Chuc Gijon Coordinadora Administrativa de PROCAMPECHE	Av. Adolfo Ruiz Cortines Núm. 112 Edif. Torres de Cristal, Torre "A", piso 6 Col. Nueva San Román, C.P. 24040 San Francisco de Campeche, Campeche.
Secretaría de Desarrollo Agropecuario	Lic. Marcial Bojórquez Hernández Director General de Planeación, Administración y Finanzas	Calle Ricardo Castillo Oliver, Lote 12, Sector Fundadores de Ah-Kim- Pech, Barrio de San Francisco, C.P. 24010, San Francisco de Campeche, Campeche



Contrato 007/2022

		Tel. (981)81-19700, Ext. 42351
Secretaría de Desarrollo Territorial, Urbano y Obras Públicas	Lic. Hugo Roberto Del Rio Richaud Coordinador Administrativo de la Secretaría de Desarrollo Territorial, Urbano y Obras Públicas	Av. Patricio Trueba y de Regil, San Rafael, San Francisco de Campeche, Camp. CP: 24090, Tel. (981) 811 9300
Secretaría de Turismo	Lic. Lilian Esther Bojórquez González Coordinadora Administrativa de la Secretaría de Turismo	Prolongación de la Calle 51 por Av. Ruiz Cortines s/n, Edificio B planta alta. Área Ah Kim-Pech, Sector Fundadores C.P. 24010 San Francisco de Campeche, Campeche
Secretaría de Protección y Seguridad Ciudadana	C.P. Luis Rafael De Atocha Opengo Piña Director de Finanzas y Administración de la Secretaría de Protección y Seguridad Ciudadana	Avenida López Portillo por Avenida Lázaro Cárdenas S/N Colonia Laureles, Código Postal 24096, San Francisco de Campeche, Campeche.
Secretaría de Protección Civil	C.P. Claudia Verónica Tzec Caamal Coordinadora Administrativa de la Secretaría de Protección Civil	Calle 12 #126, Centro Histórico. San Francisco de Campeche, Campeche. CP.24000.
Consejería Jurídica	L.N.I Javier Jesús Quintero Arvea Coordinador Administrativo de la Consejería Jurídica	Calle 10-B #181, entre 45 A y 45 B, Barrio de Guadalupe, C.P. 24010 San Francisco de Campeche, Campeche.
Fiscalía General del Estado de Campeche	C.P. Hugo Enrique Estrella Rodríguez Coordinadora de Administración y Finanzas de la Fiscalía General del Estado de Campeche	Av. José López Portillo S/N, Sascalum, CP 24095 San Francisco de Campeche, Campeche Tel. (981) 81-19 400, Fax. (981) 8119 402



Anexo Tres
DISTRIBUCION DE PÓLIZAS DE SEGURO POR ÓRGANO ADMINISTRATIVO CENTRALIZADO

Dependencias	Unidades asignadas	Importe I.V.A. incluido
01 Coordinación General de la Oficina de la Gobernadora	32	\$128,371.32
02 Secretaría de Gobierno	38	\$146,851.87
02-41 Comisión Local de Búsqueda de Personas del Estado de Campeche (COMBUSPERCAM)	6	\$187,346.57
02-43 Instituto Estatal de Transporte	4	\$8,190.37
02-45 Consejo Estatal de Seguridad Pública del Estado de Campeche	50	\$33,129.96
03 Secretaría de Administración y Finanzas	49	\$219,353.15
03-26 Servicio de Administración Fiscal del Estado de Campeche (SEAFI)	38	\$176,664.47
03-26 Servicio de Administración Fiscal del Estado de Campeche (SEAFI 11A)	1	\$14,150.65
04 Secretaría de Modernización Administrativa e Innovación Gubernamental	12	\$25,330.01
05 Secretaría de Educación	5	\$31,937.29
06 Secretaría de Salud	3	\$89,767.15
07 Secretaría de Desarrollo Territorial, Urbano y Obras Públicas	152	\$649,504.41
08 Secretaría de Desarrollo Económico	4	\$24,188.88
08-12 Promotora de Productos y Servicios de Campeche	1	\$2,818.66
09 Secretaría de Desarrollo Agropecuario	107	\$391,497.88
10 Secretaría de Bienestar	36	\$80,447.69
11 Secretaría de Inclusión	1	\$7,268.57



Contrato 007/2022

12 Secretaría de Medio Ambiente, Biodiversidad, Cambio Climático y Energía	66	\$270,834.17
13 Secretaría de Turismo	1	\$10,280.38
14 Secretaría de Protección y Seguridad Ciudadana	519	\$4,258,101.29
15 Secretaría de Protección Civil	33	\$518,854.39
16 Consejería Jurídica	3	\$8,566.44
17 Secretaría de la Contraloría	24	\$54,845.47
18 Fiscalía General del Estado de Campeche	374	\$1,262,131.89
TOTAL	1559	\$8,600,432.93

GR

S



**Anexo Cuatro
Listado de unidades que conforman el parque vehicular propiedad o en posesión del Poder
Ejecutivo del Estado de Campeche**

N. o.	Placa Actual	Tipo de Vehículo	Descripción	Tipo/Usa	Mod	No Serie	No Motor	Factura importe	Factura importe conversión	Capacidad	Gobernatura	No. Cilindros
01 Coordinación General de la Oficina de la Gobernadora												
1	27CSF8	MOTOCICLETA	ITALIKA 125 CC	UTILITARIA	2015	3SCTCSDA5F1001110	LC152QMIE6626573	\$13,999.00		2	AMPLIA	125 cc
2	28CSF8	MOTOCICLETA	ITALIKA 125 CC	UTILITARIA	2015	3SCTCSDA4F1001115	LC152QMIE6626455	\$13,999.00		2	AMPLIA	125 cc
3	CR-57709	CAMIONETA	TOYOTA HILUX PICK-UP, DOBLE CABINA, 4 PTAS A/A 5 PASAJ. STD. 4 CIL. MOTOR L4 DE 2.7LTS, TM DE 5 VEL	PICK-UP	2008	8AJEX32G784014056	2TR-6551506	\$215,000.00		5	AMPLIA	4
4	CR-57712	CAMIONETA	FORD RANGER PICK-UP XL CAJA CORTA	PICK-UP	1998	1FTYR10C3WP A72402	S/N	\$120,000.00		3	AMPLIA	4
5	CR-57714	CAMIONETA	FORD F-150 4X2 CABINA REGULAR	PICK-UP	2013	1FTMF1CMXD KD67390	S/N	\$299,732.00		3	AMPLIA	6
6	CR-57715	CAMIONETA	FORD RANGER CREW CAB XL-STD A/A	PICK-UP	2011	8AFER5AD8B6382913	B6382913	\$10,008.89		5	AMPLIA	4
7	CR-57716	CAMIONETA	FORD RANGER XL CREW CAB	PICK-UP	2017	8AFWR5AA5H6416437	S/N	\$328,900.00		5	AMPLIA	4
8	CR-63386	CAMIONETA	TOYOTA HILUX 4X2 D CAB BASE	PICK-UP	2017	MR0EX8DD1H0176002	2TR-A264547	\$330,400.00		5	AMPLIA	4
9	DJS-5983	CAMIONETA	CHEVROLET SUBURBAN PAQ "B" LT	VAN	2020	1GN5C8K6LR103890	HECHO EN ESTADOS UNIDOS	\$1,114,000.00		8	AMPLIA	8
10	DJS-7656	AUTOMOVIL	KIA SELTOS	CAMIONETA	2020	MZBEP2A48L N091078	G4FGKZ513627	\$363,900.00		5	AMPLIA	4
11	DJV-3958	AUTOMOVIL	CHEVROLET AVEO	SEDAN	2019	LSGHD52H3K D037776	HECHO EN Wuhanll, SGM China	\$185,000.00		5	AMPLIA	4
12	DJV-3960	CAMIONETA	CHRYSLER JEEP GRAND CHEROKEE LTD PREMIUM V-8 A/A NIVEL 7	BLINDADA	2013	1C4RJFBT8DC657826	S/N	\$670,000.00	\$1,066.040.00	5	AMPLIA	8
13	DJV-3961	CAMIONETA	CHRYSLER JEEP GRAND CHEROKEE 4X4 AUT. A/A V-8	VAN	2005	1J8HR58275C624209	HECHO EN USA	\$319,500.00		5	AMPLIA	8
14	DJV-3962	AUTOMOVIL	CHEVROLET CHEVY C2 1.6 STD. A/A	SEDAN	2011	3G1SE51X1BS11339	HECHO EN MEXICO	\$129,375.00		5	AMPLIA	4
15	DJV-3963	AUTOMOVIL	FORD FIVE HUNDRED SEL AUT A/A	SEDAN	2005	1FAHP24165G101609	S/N	\$288,000.00		5	AMPLIA	6
16	DJV-3965	AUTOMOVIL	NISSAN SENTRA 4 PUERTAS A/A	SEDAN	2007	3N1AB1D07L706601	MR20111908H	\$160,000.00		5	AMPLIA	4
17	DJV-3966	CAMIONETA	FORD EXPLORER XLS 4X2	CAMIONETA	2004	1FMZU62KX4Z A94589	85157263	\$282,400.00		5	AMPLIA	6
18	DJV-3968	AUTOMOVIL	CHEVROLET EQUINOX	VAN	2017	2GNAL9EK6H6173929	HECHO EN CANADA	\$354,900.00		5	AMPLIA	4



Contrato 007/2022

19	DJV-3970	CAMIONETA	CHEVROLET SUBURBAN LTZ 4X4 PIEL	VAN	2016	1GNSK8KC6G R113361	HECHO EN ESTADOS UNIDOS	\$940,700.00		7	AMPLIA	8
20	DJV-3971	CAMIONETA	CHEVROLET SUBURBAN 4X2 AUT. A/A	VAN	2009	1GNFC16J59R2 00122	HECHO EN E.U.	\$483,852.00		7	AMPLIA	8
21	DJX-3975	AUTOMOVIL	CHEVROLET CHEVY STD. A/A	SEDAN	2011	3G1SE51X0BS1 16693	HECHO EN MEXICO	\$6,904.01		5	AMPLIA	4
22	DJX-3976	CAMIONETA	JEEP PATRIOT SPORT A/A	VAN	2014	1C4AJPAB4ED 888648	HECHO EN USA	\$256,000.00		5	AMPLIA	4
23	DJX-3977	AUTOMOVIL	MITSUBISHI MIRAGE	SEDAN	2017	ML3AA28J7HH 002029	HECHO EN TAILANDIA	\$187,400.00		5	AMPLIA	3
24	DJX-3978	CAMIONETA	FORD WAGON ECONOLINE A/A	VAN	2004	1FBSS31L24HB 16423	B16423	\$333,890.00		15	AMPLIA	6
25	DJX-3979	AUTOMOVIL	CHEVROLET CHEVY 4 PTAS.	SEDAN	2010	3G1SE51X9AS1 37976	HECHO EN MEXICO	\$6,925.43		5	AMPLIA	4
26	DJX-3980	CAMIONETA	FORD CLUB WAGON	VAN	2010	1FBSS3BL8AD A81145	S/N	\$19,935.41		15	AMPLIA	8
27	DJX-3981	CAMIONETA	FORD TRANSIT (DIESEL)	VAGONETA	2010	WFORS4K55AJ A67044	OJO64G1I	\$16,420.72		18	AMPLIA	8
28	DJX-3982	AUTOMOVIL	HONDA CIVIC EX AT	SEDAN	2015	19XFB2680FE6 02250	R18Z15798644	\$270,000.00		5	AMPLIA	4
29	DJX-3983	CAMIONETA	HONDA PILOT TOURING	VAN	2016	5KBYF6896GB 802296	J35Y62269280	\$638,600.00		8	AMPLIA	6
30	DJX-3984	CAMIONETA	CHEVROLET SUBURBAN SUV	VAN	2016	1GNSC8KC9G R217159	HECHO EN USA	\$812,649.60		8	AMPLIA	8
31	DJX-3985	CAMIONETA	CHEVROLET EQUINOX PAQ. "F" PREMIER	VAN	2017	2GNAL9EK4H6 136202	HECHO EN CANADA	\$432,900.00		5	AMPLIA	4
32	DJX-4013	CAMIONETA	CHEVROLET SUBURBAN LTZ 4X4 PIEL	VAN	2016	1GNSK8KC6G R245391	HECHO EN ESTADOS UNIDOS	\$905,026.20		7	AMPLIA	8
02 Secretaría de Gobierno												
1	29CS F8	MOTOCICLETA	HONDAT/TRAB AJO CGL 125	UTILITARIA	2010	LWBPCJ1F2A1 007273	WH156FM120 9M73013	\$19,845.00		2	AMPLIA	1
2	30CS F8	MOTOCICLETA	HONDA TITAN T/ TRABAJO 150 CC	UTILITARIA	2006	9C2KC08406R 820052	KC08E468200 52	\$25,600.00		2	AMPLIA	1
3	32CS F8	MOTOCICLETA	HONDAT/TRAB AJO CGL 125	UTILITARIA	2010	LWBPCJ1F9A1 007254	WH156FM120 9M73080	\$19,845.00		2	AMPLIA	1
4	59CU B8	MOTOCICLETA	HONDA TITAN CG150	UTILITARIA	2005	9C2KC08245R 602449	KC08E256024 49	\$25,000.00		2	AMPLIA	1
5	CR-57168	CAMIONETA	TOYOTA HILUX	CAMIONETA	2017	MROEX8D7H 0253861	2TRA272534	\$318,900.00		5	AMPLIA	4
6	CR-57855	CAMIONETA	FORD PICK-UP F/150	PICK-UP	2002	3FTEF17262MA 34980	S/N	\$150,540.00		3	AMPLIA	6
7	CR-57856	CAMIONETA	FORD PICK-UP F/150 CON A/A	PICK-UP	2005	3FTEF17205M A22814	S/N	\$156,100.00		3	AMPLIA	6
8	CR-57857	CAMIONETA	CHEVROLET SILVERADO CAB. EXT 5 PERS.	PICK-UP	2005	1GCEC19T75Z1 71587	HECHO EN U.S.A	\$128,208.50		3	AMPLIA	8
9	CR-57860	CAMION	FORD F-350 SUPER DUTY XL PLUS	CONVERSION A UNIDAD MOVIL ITINERANTE	2011	1FDEF3G68BE B28472	S/N	\$302,496.00	\$424,50 4.00	3	AMPLIA	8
10	CR-57861	CAMIONETA	FORD RANGER 5 PASAJEROS A/A	PICK-UP	2006	8AFDT50D266 498466	S/N	\$178,400.00		5	AMPLIA	4
11	CR-57862	CAMIONETA	NISSAN DOBLE CAB. STD.	PICK-UP	2006	3N6DD13S66K 010426	KA24276465A	\$152,600.00		5	AMPLIA	4
12	CR-57863	CAMION	F/350 SUPER DUTY XL PLUS V-8 6 VELOCIDADES	CONV. A UNIDAD ITINERANTE	2011	1FDEF3G68BE B28598	S/N	\$301,270.00	\$425,73 0.00	3	AMPLIA	8
13	CR-61916	CAMIONETA	MITSUBISHI GASOLINA PICK-UP A/A	PICK-UP	2010	MMBMG45H3 AD046476	UCAH2406	\$253,700.00		3	AMPLIA	6
14	DJS-5984	CAMIONETA	CHEVROLET TAHOE PREMIER F 5P L4 5.3L	PICK-UP	2020	1GNSK7KC5LR 242759	HECHO EN ESTADOS UNIDOS	\$ 1,209,000.00		7	AMPLIA	8



Contrato 007/2022

			ECOTEC3 4X4 Q. AUT.									
15	DJV-3969	CAMIONETA	CHEVROLET SUBURBAN LTZ 4X4 PIEL	VAN	2016	1GNSK8KC6G R221298	HECHO EN ESTADOS UNIDOS	\$940,700.00		7	AMPLIA	8
16	DJX-3996	AUTOMOVIL	CHEVROLET AVEO	SEDAN	2016	3G1TA5AF7GL 240744	HECHO EN MEXICO	\$150,400.00		5	AMPLIA	4
17	DJX-3997	AUTOMOVIL	CHEVROLET CORSA 4 PTAS STD. A/A	SEDAN	2006	93CXM19256C 214332	HECHO EN BRASIL	\$111,632.00		5	AMPLIA	4
18	DJX-3998	AUTOMOVIL	CHEVROLET AVEO LS PAQ. "M" 4P 1.6L AC STD	SEDAN	2016	3G1TA5AF5GL 209184	HECHO EN MEXICO	\$150,400.00		5	AMPLIA	4
19	DJX-4000	AUTOMOVIL	CHEVROLET CORSA 4 PTAS. STD	SEDAN	2006	93CXM19216C 213114	HECHO EN BRASIL	\$111,632.00		5	AMPLIA	4
20	DJX-4001	CAMIONETA	FORD ESCAPE TRANSM AUT. 4 PTAS A/A	VAN	2010	1FMCU0EG4A KA07445	S/N	\$314,366.00		5	AMPLIA	6
21	DJX-4002	CAMIONETA	FORD ECONOLINE WAGON	VAN	2011	1FMNE1BW2B DB08013	S/N	\$348,723.00		8	AMPLIA	6
22	DJX-4003	AUTOMOVIL	VOLKSWAGEN JETTA CL AIRE TEAM TIPTRONIC	SEDAN	2014	3VW2V49M4E M017103	CBP528249	\$197,151.28		5	AMPLIA	4 CILINDROS
23	DJX-4004	AUTOMOVIL	VOLKSWAGEN JETTA CL AIRE TEAM TIPTRONIC	SEDAN	2014	3VW2V49M0E M017731	CBP530879	\$197,151.28		5	AMPLIA	6
24	DJX-4005	AUTOMOVIL	CHEVROLET CORSA 4 PTAS STD. A/A	SEDAN	2006	93CXM19226C 212196	HECHO EN BRASIL	\$111,632.00		5	AMPLIA	4
25	DJX-4006	AUTOMOVIL	CHEVROLET CORSA 4 PTAS.	SEDAN	2006	93CXM19226C 210352	HECHO EN BRASIL	\$111,632.00		5	AMPLIA	4
26	DJX-4007	CAMIONETA	CHEVROLET EXPRESS VAN 8 PASAJER.	VAN	2001	1GNFG15W511 215871	C11215871	\$201,099.06		8	AMPLIA	8
27	DJX-4008	CAMIONETA	FORD CLUB WAGON AUT. A/A	VAN	2006	1FMRE11W76D A76541	S/N	\$291,800.00		15	AMPLIA	8
28	DJX-4009	CAMIONETA	CHEVROLET TAHOE 6 PASAJEROS NIVEL 5	BLINDADA (DOLARES)	2007	1GNFC13J97J2 85417	HECHO EN USA	\$440,000.00	\$83,950.00	6	AMPLIA	8
29	DJX-4010	AUTOMOVIL	NISSAN TSURU GS2 TRASMISION MANUAL A/A	SEDAN	2008	3N1EB31S48K3 53480	GA16802363 W	\$123,676.00		5	AMPLIA	4
30	DJX-4011	AUTOMOVIL	NISSAN TSURU GS2 TRASMISION MANUAL A/A	SEDAN	2008	3N1EB31S08K3 61477	GA16812160W	\$123,676.00		5	AMPLIA	4
31	DJX-4014	AUTOMOVIL	CHEVROLET AVEO PAQ. "M" LS, MANUAL CON A/A	SEDAN	2016	3G1TA5AF2GL1 52927	HECHO EN MEXICO	\$149,999.00		5	AMPLIA	4
32	DJX-4015	CAMIONETA	CHEVROLET TAHOE "F" PREMIER	VAN	2017	1GNSK7KCXH R121071	HECHO EN ESTADOS UNIDOS	\$1,014,122.64		7	AMPLIA	8
33	DJX-4293	AUTOMOVIL	VOLKSWAGEN JETTA CLASICO CL AIRE STD	SEDAN	2013	3VW1V49M5D M070418	CBP495031	\$155,500.00		5	AMPLIA	4 CILINDROS
34	DJX-4352	AUTOMOVIL	NISSAN TSURU	SEDAN	2009	3N1EB31S09K3 04312	GA16826405 W	\$139,508.00		4	AMPLIA	4
35	DJX-4353	AUTOMOVIL	TOYOTA AVANZA LE AT	SEDAN	2018	MHKMF53F5J K022133	2NR-F615067	\$243,100.00		7	AMPLIA	4
36	DJX-4354	AUTOMOVIL	TOYOTA YARIS	SEDAN	2017	MR2B29F31H1 090850	2NR5137670	\$225,000.00		5	AMPLIA	4
37	DKA-7220	AUTOMOVIL	TOYOTA YARIS	SEDAN	2017	MR2B29F34H1 086596	2NR5130243	\$225,000.00		5	AMPLIA	4
38	CR-61915	CAMIONETA	FORD RANGER	PICK-UP	2008	8AFDT50D686 192258	S/N	\$179,000.00		4	AMPLIA	4



Contrato 007/2022

02-41 Comisión Local de Búsqueda de Personas del Estado de Campeche (COMBUSPERCAM)												
1	92CU L2	CUATRIMOTO	HONDA TRX 420 4X4	CUATRIMOTO	2021	1HFTE40U9M4 750011	TE40E872205 4	\$208,460.39		2	AMPLIA	
2	93CU L2	CUATRIMOTO	HONDA TRX 420 4X4	CUATRIMOTO	2020	1HFTE40U8L4 600339	TE40E870794 8	\$200,526.00		2	AMPLIA	
3	CR-67903	AUTOMOVIL	VOLKSWAGEN AMAROK 2.0L 4X4 DC TRENDLINE	PICK-UP	2020	8AWDD42HIL A002203	CNF113699	\$ 550,000.00		5	AMPLIA	4
4	CR-67904	AUTOMOVIL	VOLKSWAGEN AMAROK 2.0L TD STD 4X4 6 VEL	PICK-UP	2020	8AWDD42H2K A022281	CNF109333	\$ 545,000.00		5	AMPLIA	4
5	DJS-7547	AUTOMOVIL	VOLKSWAGEN VENTO COMFORTLINE PLUS TIPT	SEDAN	2020	MEX532602LT 066379	CLS776788	\$ 279,990.00		5	AMPLIA	4
6	DJS-7548	AUTOMOVIL	VOLKSWAGEN VENTO PLUS 1.6 L 5VEL STD	SEDAN	2020	MEX5J2601LT 070915	CLS779954	\$ 259,990.00		5	AMPLIA	4
02-43 Instituto Estatal de Transporte												
1	CR-61917	CAMIONETA	CHEVROLET COLORADO AUTOMATICO A/A 2.9	PICK-UP	2012	1GCDS9C9XC 8122669	HECHO EN ESTADOS UNIDOS	\$299,343.00		5	AMPLIA	4
2	DJX-3925	CAMIONETA	CHEVROLET CAPTIVA AUT. A/A	VAN	2011	3GNAL7EC6BS 587329	HECHO EN MEXICO	\$277,652.00		5	AMPLIA	4
3	DJX-3926	AUTOMOVIL	CHEVROLET SONIC AUTOMATICO	SEDAN	2012	KL1JJ5AE5CB0 44536	HECHO EN KOREA	\$188,111.00		5	AMPLIA	4
4	DJX-3927	AUTOMOVIL	NISSAN TSURU GS2	SEDAN	2011	3N1EB31S1BK31 2120	GA16773560Y	\$137,500.00		5	AMPLIA	4
02-45 Consejo Estatal de Seguridad Pública del Estado de Campeche												
1	79CT G1	MOTOCICLETA	HONDA CGL 125 TOOL	UTILITARIA	2017	3H1JA4171HD6 05752	WH156FM1216 G73706	\$19,400.00		2	AMPLIA	125 cc
2	CR-57869	CAMIONETA	RAM 1500 CREW CAB SLT 4X2 AUT. 3.6L	PICK-UP	2019	3C6SRADG4K G501670	HECHO EN MEXICO	\$580,000.00		6	AMPLIA	6
3	CR-57870	CAMIONETA	FORD RANGER SA CREW CAB XL 2.5L	PICK-UP	2015	8AFBR5AA9F6 297156	S/N	\$292,500.00		5	AMPLIA	4
4	CR-57871	CAMIONETA	FORD RANGER SA CREW CAB XL 2.5L	PICK-UP	2013	8AFER5AA9D6 080409	HECHO EN MEXICO	\$286,900.00		5	AMPLIA	4
5	CR-57872	CAMIONETA	TOYOTA TACOMA 4X4 AUTOMATICA 4.0L	PICK-UP	2013	3TMLU4ENXD M115785	1GR8854133	\$438,128.52		5	AMPLIA	6
6	CR-57873	CAMIONETA	DODGE RAM 2500 4X4 REG CAB. 4.7L	PICK-UP	2010	3D7C61EP9AG 101340	HECHO EN MEXICO	\$285,900.00		3	AMPLIA	8
7	CR-57874	CAMIONETA	FORD F/150 XL AUT. 4.2L	PICK-UP	2009	3FTRF17249M A15078	SIN NUMERO	\$196,900.00		3	AMPLIA	6
8	CR-57875	CAMIONETA	DODGE RAM 1500 ST 4X2 3.7L	PICK-UP	2009	3D7H516K89G 511182	HECHO EN MEXICO	\$183,300.00		3	AMPLIA	6
9	CR-57876	CAMIONETA	DODGE DAKOTA SLT CREW CAB 3.7L	PICK-UP	2008	1D7HE48K68S 621671	HECHO EN USA	\$237,300.00		5	AMPLIA	6
10	CR-57877	CAMIONETA	DODGE RAM 2500 ST. R. CAB 4.7L	PICK-UP	2008	1D7HU16N08J1 93424	HECHO EN USA	\$218,450.00		3	AMPLIA	8 CILINDROS
11	CR-57878	CAMIONETA	FORD RANGER SA CREW CAB XL 2.5L	PICK-UP	2013	8AFER5AA5D6 159849	SIN NUMERO	\$295,000.00		5	AMPLIA	4 CILINDROS
12	CR-57879	CAMIONETA	FORD F/150 XL 4X4 5.0L	PICK-UP	2013	1FTMF1EF7DK F16479	SIN NUMERO	\$359,500.00		3	AMPLIA	8
13	CR-57880	CAMIONETA	FORD RANGER CREW CAB XL 2.3L	PICK-UP	2007	8AFDT50D776 066621	SIN NUMERO	\$173,700.00		5	AMPLIA	4 CILINDROS
14	CR-57881	CAMIONETA	CHEVROLET SILVERADO 1500 6 CIL. AUT. A/A	PICK-UP	2011	3GCNC9EX6B G318825	HECHO EN MEXICO	\$268,700.00		3	AMPLIA	6

Handwritten initials

Handwritten signature and initials



Contrato 007/2022

			AM/FM/CD TIPO "G"									
15	CR-57882	CAMIONETA	FORD RANGER CREW CAB	PICK-UP	2008	8AFDT50DX86160266	SIN NUMERO	\$168,000.00		3	AMPLIA	4 CILINDROS
16	CR-57883	CAMIONETA	DODGE RAM 2500	PICK-UP	2017	3C6KRBAT3HG585349	HECHO EN MEXICO	\$442,900.00		3	AMPLIA	6
17	CR-57884	CAMIONETA	VOLKSWAGEN AMAROK ENTRY 4X4	SEDAN	2017	8AWDD42H0HA003589	CNF077325	\$399,855.00		5	AMPLIA	4
18	CR-71763	CAMION	RAM 4000 P CHASIS CABINA 5.7L	PLATAFORMA CON BRAZO HIDRAULICO Y CANASTILLA	2021	3C7WRAHT0MG599877	HECHO EN MEXICO	\$680,000.00	\$958,622.96	3	AMPLIA	8
19	CR-90563	CAMIONETA	TOYOTA TACOMA SPORT	PICK-UP	2022	3TYAZ5CN6NT014850	2GR-P640503	\$707,500.00		5	AMPLIA	6
20	CR-90624	CAMION	CHASIS CABINA INTERNACIONAL	GRUA Y CANASTILLA	2022	3JA1KDD26NK003235	82095616	\$2,870,117.24		3	AMPLIA	6
21	DJX-4017	AUTOMOVIL	VOLKSWAGEN JETTA MK VI STYLE	SEDAN	2014	3VW1W2AJ8EM221580	CCC200677	\$239,800.00		5	AMPLIA	5
22	DJX-4018	AUTOMOVIL	VOLKSWAGEN JETTA MKVI-2.0L 5 VEL. STD	SEDAN	2016	3VW1K1AJ8GM343560	CBP727523	\$214,900.00		5	AMPLIA	4
23	DJX-4019	AUTOMOVIL	VOLKSWAGEN JETTA 2.0L-2.0L LIVE TIPTRONIC	SEDAN	2016	3VW2K1AJ5GM380229	CBP734956	\$258,920.00		5	AMPLIA	4
24	DJX-4020	AUTOMOVIL	VOLKSWAGEN VENTO	SEDAN	2017	MEX5H2604HT027091	CLS463388	\$197,990.00		5	AMPLIA	4
25	DJX-4021	AUTOMOVIL	NISSAN TSURU GS2	SEDAN	2008	3N1EB31S68K329021	GA16772518W	\$125,000.00		5	AMPLIA	4
26	DJX-4022	CAMIONETA	JEEP WRANGLER A/A	VAN	2007	1J4FA24147L185968	HECHO EN USA	\$297,700.00		5	AMPLIA	4
27	DJX-4023	CAMIONETA	FORD TRANSIT (DIESEL)	VAN	2011	WFORS4K56BJA83772	SIN NUMERO	\$359,284.00		9	AMPLIA	4
28	DJX-4024	AUTOMOVIL	NISSAN TSURU GS2	SEDAN	2009	3N1EB31S79K362269	GA16889293M	\$148,274.00		5	AMPLIA	4
29	DJX-4275	AUTOMOVIL	NISSAN TIIDA COMFORT	SEDAN	2011	3N1BC1AS5BL384520	MR18588429H	\$149,842.00		5	AMPLIA	4
30	DJX-4276	AUTOMOVIL	NISSAN TSURU GS2	SEDAN	2011	3N1EB31S4BK306408	GA16766767Y	\$137,088.00		5	AMPLIA	4
31	DJX-4277	AUTOMOVIL	VOLKSWAGEN JETTA MK VI STYLE	SEDAN	2013	3VW1W2AJ0DM284901	CCC180338	\$252,628.00		5	AMPLIA	5
32	DJX-4278	AUTOMOVIL	NISSAN TIIDA PREMIUM	SEDAN	2008	3N1BC1D08L402156	MR18195311H	\$171,700.00		5	AMPLIA	4
33	DJX-4279	AUTOMOVIL	VOLKSWAGEN JETTA MK VI STYLE ESTANDAR	SEDAN	2012	3VW1W1AJ8CM459498	CCC146035	\$233,154.00		5	AMPLIA	4
34	DJX-4280	AUTOMOVIL	VOLKSWAGEN JETTA CLASICO CL AIRE TEAM STD	SEDAN	2016	3VW1V49M1DM004772	CBP377885	\$166,846.00		5	AMPLIA	4
35	DJX-4281	AUTOMOVIL	NISSAN TSURU GS2	SEDAN	2011	3N1EB31S5BK311665	GA1677385Y	\$137,088.00		5	AMPLIA	4 CILINDROS
36	DJX-4282	AUTOMOVIL	NISSAN TIIDA COMFORT	SEDAN	2011	3N1BC1AS6BL383974	MR18587142H	\$149,842.00		5	AMPLIA	4 CILINDROS
37	DJX-4283	AUTOMOVIL	NISSAN TSURU GS2	SEDAN	2011	3N1EB31S1BK31291	GA16772686Y	\$137,088.00		5	AMPLIA	4 CILINDROS
38	DJX-4284	AUTOMOVIL	NISSAN TSURU GS2	SEDAN	2011	3N1EB31S7BK302739	GA16763524Y	\$137,088.00		5	AMPLIA	4 CILINDRO
39	DJX-4285	AUTOMOVIL	VOLKSWAGEN JETTA MK VI STYLE LS STD. 4 PTAS. ABS A/A	SEDAN	2013	3VW1M1AJ9DM280166	CBP450664	\$249,900.00		5	AMPLIA	4
40	DJX-4286	AUTOMOVIL	VOLKSWAGEN VENTO CONFORT	SEDAN	2017	MEX5H2603HT018897	CLS452540	\$197,990.00		5	AMPLIA	4



Contrato 007/2022

41	DJX-4287	AUTOMO VIL	VOLKSWAGEN JETTA CLASICO CL AIRE STD	SEDAN	2013	3VW1V49M7D M069965	CBP494053	\$155,500.00		5	AMPLIA	4
42	DJX-4288	AUTOMO VIL	VOLKSWAGEN JETTA CLASICO CL A/A ESTÁNDAR 5 VEL. 5 PERS.	SEDAN	2013	3VW1V49M1D M069461	CBP492947	\$155,500.00		5	AMPLIA	4
43	DJX-4289	AUTOMO VIL	VOLKSWAGEN JETTA CLASICO CL AIRE STD	SEDAN	2013	3VW1V49M2D M069937	CBP493930	\$155,500.00		5	AMPLIA	4
44	DJX-4290	AUTOMO VIL	VOLKSWAGEN JETTA CLASICO CL AIRE STD	SEDAN	2013	3VW1V49M6D M069519	CBP492884	\$155,500.00		5	AMPLIA	4 CILINDROS
45	DJX-4291	AUTOMO VIL	VOLKSWAGEN JETTA	SEDAN	2014	3VW1W1AJ7E M266259	CCC212931	\$251,451.00		5	AMPLIA	4 CILINDROS
46	DJX-4292	AUTOMO VIL	KIA RIO LX 1.6	SEDAN	2017	KNADM4A37H 6101550	G4FDGS151285	\$210,000.00		5	AMPLIA	4
47	DKC-6269	AUTOMO VIL	VOLKSWAGEN JETTA TREND LINE	SEDAN	2020	3VWNP6BU3L M011934	CZD931181	\$272,000.00		5	AMPLIA	4
48	DKF-8085	AUTOMO VIL	VOLKSWAGEN JETTA COMFORTLINE 1.4L TIPT 6VE	SEDAN	2021	3VWHP6BU6M M047826	CZDC24333	\$400,000.00		5	AMPLIA	4
49	DKF-9919	CAMIONETA	FORD TRANSIT KOMBI 3 PUERTAS	VAN	2021	WF06S5JP8M TC67789	S/N	\$610,000.00		5	AMPLIA	4
50	DKG-6753	AUTOMO VIL	TOYOTA YARIS CORE CVT 1.5	SEDAN	2022	MR2B29F3ON1 236215	2NR-5547494	\$289,500.00		5	AMPLIA	4
03 Secretaría de Administración y Finanzas												
1	CR-57478	CAMIONETA	FORD RANGER CREW A/A T/M D/H 5 P.	PICK-UP	2003	8AFDT50D836 282472	S/N	\$171,200.00		5	AMPLIA	4
2	CR-57479	CAMIONETA	TOYOTA HILUX	PICK-UP	2010	8AJEX32GXA4 027308	2TR-6893201	\$13,499.26		5	AMPLIA	4
3	CR-57480	CAMIONETA	CHEVROLET COLORADO 4X2 CREW CAB	PICK-UP	2010	1GCDSCB97A8 114105	HECHO EN USA	\$13,144.31		5	AMPLIA	5
4	DKC-6287	AUTOMO VIL	FORD FIGO ENERGY TM 4P 1.5 DRAGON	SEDAN	2020	MAJFP1M13LA 202169	S/N	\$248,917.00		5	AMPLIA	3
5	CR-71601	CAMIONETA	TOYOTA HILUX D/CABINA 4 PTAS A/A 5 PASAJ. STD.	PICK-UP	2008	8AJEX32G084 012830	2TR-6497582	\$215,000.00		5	AMPLIA	4
6	DJX-3986	AUTOMO VIL	TOYOTA YARIS CORE MT	SEDAN	2019	MR2B29F38K11 53045	2NR-5285186	\$217,000.00		5	AMPLIA	4
7	DJX-3987	AUTOMO VIL	CHEVROLET CHEVY 5 PTAS. A/A 4 CILINDROS	SEDAN	2010	3G1SF61X7AS1 09600	HECHO EN MEXICO	\$106,970.00		5	AMPLIA	4
8	DJX-3989	AUTOMO VIL	TOYOTA COROLLA AUT. A/A	SEDAN	2010	2T1BU4EE4AC 494279	2ZR-J960644	\$10,300.77		5	AMPLIA	4
9	DJX-3990	AUTOMO VIL	TOYOTA COROLLA	SEDAN	2010	2T1BU4EE5AC 402239	2ZRJ844622	\$10,245.43		5	AMPLIA	4
10	DJX-3991	CAMIONETA	FORD ESCAPE LTD AUT. A/A	VAN	2011	1FMCU0EG5B KA95424	SIN NUMERO	\$14,973.65		5	AMPLIA	6
11	DJX-3992	CAMIONETA	JEEP PATRIOT SPORTFWD	VAN	2014	1C4AJPBXED 851281	HECHO EN USA	\$261,803.00		7	AMPLIA	4
12	DJX-3993	CAMIONETA	HONDA PILOT TOURING	VAN	2016	5KBYF6899GB 801465	J35Y61030575	\$678,600.00		8	AMPLIA	6
13	DJX-4331	AUTOMO VIL	VOLKSWAGEN VENTO ACTIVE	SEDAN	2015	MEX5G2603FT 086892	CLS393646	\$189,806.00		5	AMPLIA	4
14	DJX-3933	AUTOMO VIL	VOLKSWAGEN JETTA CLASICO CL	SEDAN	2014	3VW1V49M0E M028238	CBP555336	\$165,275.00		5	AMPLIA	4
15	DJX-3945	AUTOMO VIL	VOLKSWAGEN JETTA MK?	SEDAN	2016	3VW1M1AJ5G M235486	CBP707822	\$214,900.00		5	AMPLIA	4
16	DJX-3948	CAMIONETA	HONDA PILOT TOURING	VAN	2016	5KBYF6895GB 804959	J35Y62395844	\$678,600.00		8	AMPLIA	6
17	05CT S6	MOTOCICLETA	HONDA CGL 125 T00L	UTILITARIA	2010	LWBPCJ1F8A1 014325	WH156FM1210 71128	\$2,427.80		2	AMPLIA	1



Contrato 007/2022

18	DJX-3936	AUTOMO VIL	CHEVROLET CHEVY STD. A/A	SEDAN	2011	3G1SE51X7BS116657	HECHO EN MEXICO	\$6,904.01		5	AMPLI A	4
19	DJX-3940	AUTOMO VIL	NISSAN SENTRA GXE TA	SEDAN	2005	3N1CB51S85K208652	QG18615751S	\$163,400.00		5	AMPLI A	4
20	DJX-3943	AUTOMO VIL	VOLKSWAGEN JETTA MK	SEDAN	2016	3VW1M1AJ7GM272071	CBP713640	\$214,900.00		5	AMPLI A	4
21	CR-59260	CAMIONE TA	FORD F-150 PICK-UP 5 VEL. TRANS. MANUAL A/A	PICK-UP	2003	3FTEF17223MB24080	S/N	\$168,400.00		3	AMPLI A	6
22	CR-59266	CAMIONE TA	DODGE RAM 1500 REG CAB	PICK-UP	2015	3C6JRAAG1FG567681	HECHO EN MEXICO	\$336,680.00		2	AMPLI A	6
23	DJX-3944	AUTOMO VIL	VOLKSWAGEN JETTA MK	SEDAN	2016	3VW1M1AJ8GM235496	CBP707824	\$214,900.00		5	AMPLI A	4
24	DJX-3949	AUTOMO VIL	VOLKSWAGEN MOVE UP	SEDAN	2017	9BWAG4127HT500504	CWR032258	\$161,053.00		5	AMPLI A	4
25	DJX-3935	AUTOMO VIL	VOLKSWAGEN JETTA CLASICO MT	SEDAN	2012	3VW1V09M8CM042555	CBP326632	\$8,417.68		5	AMPLI A	4
26	01CTS6	MOTOCICLETA	HONDA WAVE 100	UTILITARIA	2008	LTMPGCB2785031407	SDH150FMG285027438	\$15,700.00		2	AMPLI A	1
27	CR-59264	CAMION	CHEVROLET SILVERADO 3500 REDILAS	REDILAS	2010	3GB6CZBK6AG159434	HECHO EN MEXICO	\$15,022.86		3	AMPLI A	8
28	CR-59265	CAMIONE TA	FORD RANGER XL CREW CAB	PICK-UP	2017	8AFWR5AA3H6460338	S/N	\$334,300.00		5	AMPLI A	4
29	DJX-3930	AUTOMO VIL	CHEVROLET CHEVY POP	SEDAN	1999	3G1SF2426XS134568	2M010490E	\$72,210.00		5	AMPLI A	4
30	06CT S6	MOTOCICLETA	HONDA CGL 125 T00L	UTILITARIA	2010	LWBPCJ1F2A1014353	WH156FM1210D71149	\$2,427.80		2	AMPLI A	1
31	DKB-9750	AUTOMO VIL	VOLKSWAGEN GOL SEDAN A/A 4 PTAS 5 PASAJ. STD.	SEDAN	2011	9BWBDB05U2BT019034	CFZ058957	\$150,605.00		5	AMPLI A	4
32	CR-59258	CAMIONE TA	FORD RANGER D/CABINA A/A	PICK-UP	2006	8AFDT50DX66478966	S/N	\$172,300.00		5	AMPLI A	4
33	DJX-3938	AUTOMO VIL	CHEVROLET CHEVY	SEDAN	2002	3G1SF21392S158806	1M12042PF	\$80,490.00		5	AMPLI A	4
34	DJX-3947	AUTOMO VIL	CHEVROLET CHEVY	SEDAN	2002	3G1SF21372S158755	1M12042PF	\$80,490.00		5	AMPLI A	4
35	04CT S6	MOTOCICLETA	MOTOCICLETA HONDA 150CC	UTILITARIA	2017	3H1KA4177HD408069	WH157FMJ16H43179	\$26,400.00		2	AMPLI A	150 cc
36	CR-59259	CAMIONE TA	DODGE RAM 2500 4X4	PICK-UP	2003	1D7HU16NX3J592284	HECHO EN USA	\$194,999.00		3	AMPLI A	8
37	CR-59261	CAMIONE TA	NISSAN PICK-UP 4 CILINDROS TM DH.	PICK-UP	2009	3N6DD21T79K001868	KA24393936A	\$152,800.00		3	AMPLI A	4
38	CR-59263	CAMIONE TA	TOYOTA HILUX D CAB SR STD A/A	PICK-UP	2011	8AJEX32G9B4030606	2TR-6987138	\$13,098.38		5	AMPLI A	4
39	CCYT A-01	TRACTOR DE ARRASTRE	MERCURY PETTIBONE	DE ARRASTRE PARA EL JET	A930	T68003		\$20,000.00		0	AMPLI A	8
40	CR-59262	CAMIONE TA	FORD PICK-UP F-150 A/A	PICK-UP	2006	3FTGF17206MA13377	S/N	\$163,100.00		3	AMPLI A	6
41	DKG-2334	AUTOMO VIL	VOLKSWAGEN JETTA MK VI	SEDAN	2016	3VW1M1AJ5GM220440	CBP703909	\$214,900.00		5	AMPLI A	4
42	CR-57708	CAMIONE TA	CHEVROLET AVALANCHE (SAE)	PICK-UP	2007	3GNFK12337G260505	S/N	\$475,000.00		5	AMPLI A	4
43	CR-57897	CAMION	FORD SAE	CAJA SECA	2006	3FDMF56P96MA02476	S/N	\$214,600.00		3	AMPLI A	8
44	CR-57899	CAMION	CHEVROLET SILVERADO 3500 REDILAS (SAE)	REDILAS	2000	1GCEC14W1YZ140602	S/N	\$214,150.00		3	AMPLI A	6
45	CR-59257	CAMION	CHEVROLET SILVERADO 3500 CAJA SECA (SAE)	CAJA SECA	2007	3GBJC34R87M110053	S/N	\$214,150.00		3	AMPLI A	6
46	CR-59267	CAMIONE TA	VOLKSWAGEN AMAROK	PICK-UP	2013	8AWDB42H9DA036414	S/N	\$423,215.00		5	AMPLI A	4



Contrato 007/2022

			ENTRY 4X4 (SAE)									
47	DJX-3934	AUTOMO VIL	NISSAN TSURU GS2 EQUIPADO T/M A/A	SEDAN	2011	3N1EB31S6BK3 05518	GA16766507Y	\$7,259.01		5	AMPLI A	4
48	DJX-4351	AUTOMO VIL	NISSAN JUKE (SAE)	SEDAN	2014	JN1AF55C6ET1 50044	S/N	\$ 330,700.00		5	AMPLI A	4
49	DKB-4779	AUTOMO VIL	VOLKSWAGEN JETTA SAE	SEDAN	2008	3VWRV09M68 M661634	S/N	\$ 185,216.00		5	AMPLI A	4
03-26 Servicio de Administración Fiscal del Estado de Campeche (SAFI)												
1	04CV AB	MOTOCIC LETA	HONDA PROPOSITO XR-125L 5 VEL.	UTILITARIA	2010	LTMJD19AXA5 103137	JC30E-6503301	\$2,919.60		2	AMPLI A	1
2	08CT S6	MOTOCIC LETA	HONDA PROPOSITO XR-125L 5 VEL.	UTILITARIA	2010	LTMJD19A5A5 108648	JC30E-6508887	\$2,919.60		2	AMPLI A	1
3	09CT S6	MOTOCIC LETA	HONDA PROPOSITO XR-125L 5 VEL.	UTILITARIA	2010	LTMJD19A1A51 00496	JC30E-6500538	\$2,919.60		2	AMPLI A	1
4	10CTS 6	MOTOCIC LETA	HONDA PROPOSITO XR-125L 5 VEL.	UTILITARIA	2010	LTMJD19A9A5 101007	JC30E-6501153	\$2,919.60		2	AMPLI A	1
5	11CTS 6	MOTOCIC LETA	HONDA PROPOSITO XR-125L 5 VEL.	UTILITARIA	2010	LTMJD19A3A5 108728	JC30E-6508982	\$2,919.60		2	AMPLI A	1
6	12CTS 6	MOTOCIC LETA	HONDA PROPOSITO XR-125L 5 VEL.	UTILITARIA	2010	LTMJD19A0A5 108802	JC30E-6508976	\$2,919.60		2	AMPLI A	1
7	13CTS 6	MOTOCIC LETA	HONDA PROPOSITO XR-125L 5 VEL.	UTILITARIA	2010	LTMJD19A5A5 103255	JC30E-6503425	\$2,919.60		2	AMPLI A	1
8	14CTS 6	MOTOCIC LETA	HONDA PROPOSITO XR-125L 5 VEL.	UTILITARIA	2010	LTMJD19A4A5 100704	JC30E-6500835	\$2,919.60		2	AMPLI A	1
9	15CTS 6	MOTOCIC LETA	HONDA PROPOSITO XR-125L 5 VEL.	UTILITARIA	2010	LTMJD19A4A5 108785	JC30E-6508747	\$2,919.60		2	AMPLI A	1
10	17CTS 6	MOTOCIC LETA	HONDA PROPOSITO XR-125L 5 VEL.	UTILITARIA	2010	LTMJD19A4A5 103327	JC30E-6503035	\$2,919.60		2	AMPLI A	1
11	18CTS 6	MOTOCIC LETA	HONDA PROPOSITO XR-125L 5 VEL.	UTILITARIA	2010	LTMJD19A0A5 108783	JC30E-6508760	\$2,919.60		2	AMPLI A	1
12	19CTS 6	MOTOCIC LETA	HONDA PROPOSITO XR-125L 5 VEL.	UTILITARIA	2010	LTMJD19A9A5 108622	JC30E-6508876	\$2,919.60		2	AMPLI A	1
13	21CTS 6	MOTOCIC LETA	HONDA PROPOSITO XR-125L 5 VEL.	UTILITARIA	2010	LTMJD19A7A51 08831	JC30E-6508885	\$2,919.60		2	AMPLI A	1
14	23CT S6	MOTOCIC LETA	HONDA PROPOSITO XR-125L 5 VEL.	UTILITARIA	2010	LTMJD19A8A5 108773	JC30E-6508888	\$2,919.60		2	AMPLI A	1
15	24CT S6	MOTOCIC LETA	HONDA PROPOSITO XR-125L 5 VEL.	UTILITARIA	2010	LTMJD19A5A5 101120	JC30E-6501160	\$2,919.60		2	AMPLI A	1
16	25CT S6	MOTOCIC LETA	HONDA PROPOSITO XR-125L 5 VEL.	UTILITARIA	2010	LTMJD19AXA5 100321	JC30E-6500346	\$2,919.60		2	AMPLI A	1
17	27CTS 6	MOTOCIC LETA	HONDA PROPOSITO XR-125L 5 VEL.	UTILITARIA	2010	LTMJD19A1A51 01065	JC30E-6501220	\$2,919.60		2	AMPLI A	1
18	28CT S6	MOTOCIC LETA	HONDA PROPOSITO XR-125L 5 VEL.	UTILITARIA	2010	LTMJD19A9A5 108555	JC30E-6508537	\$2,919.60		2	AMPLI A	1
19	68CU L2	MOTOCIC LETA	MOTOCICLETA TOOL 125 SS MOTOR DE 4 TIEMPOOS	UTILITARIA	2021	3H1JA5450MD 102787	JA47E5051520	\$25,900.48		2	AMPLI A	125 cc
20	DKE-3100	AUTOMO VIL	TOYOTA YARIS CORE CVT L4 FWD 1.5LTS	SEDAN	2021	MR2B29F35M1 211888	2NR5463364	\$274,900.00		5	AMPLI A	4
21	CR-59268	CAMIONE TA	CHEVROLET PICK-UP C-1500	PICK-UP	1996	1GCEC2477T22 16766	M07086DL	\$85,500.00		3	AMPLI A	6

42

Handwritten signatures and marks on the right side of the page.



Contrato 007/2022

22	CR-59269	CAMIONETA	FORD RANGER CREW CAB 3 PASAJERO	PICK-UP	2004	8AFDT50D546360479	46360479	\$159,870.00		5	AMPLIA	4
23	CR-59271	RECAUDA MOVIL	CHRYSLER H100 C. CAB D/H DIESEL	RECAUDAMOVIL	2010	KMFZB3XH1A U626007	HECHO EN COREA	\$23,209.58		3	AMPLIA	4
24	CR-59272	RECAUDA MOVIL	CHRYSLER H100 C. CAB D/H DIESEL	RECAUDAMOVIL	2010	KMFZB3XH0A U626046	HECHO EN COREA	\$23,209.58		3	AMPLIA	4
25	CR-59273	CAMIONETA	FORD RANGER CREW CAB 5 VEL. A/A	PICK-UP	2011	8AFER5ADXB6330179	S/N	\$10,678.24		5	AMPLIA	4
26	CR-59274	CAMIONETA	FORD F/150 4X4 SUPER CREW	PICK-UP	2010	1FTEW1E83AK E06675	S/N	\$17,420.04		5	AMPLIA	6
27	CR-59275	CAMIONETA	TOYOTA HILUX D/CABINA	PICK-UP	2010	8AJEX32G6A4 027354	2TR-6852241	\$13,499.26		5	AMPLIA	4
28	CR-59276	RECAUDA MOVIL	FIAT DUCATO	RECAUDAMOVIL	2013	ZFAEA7564D2 256488	S/N	\$762,550.00		3	AMPLIA	4
29	CR-59277	CAMIONETA	TOYOTA HILUX	PICK-UP	2010	8AJEX32G1A4 027438	2TR-6852887	\$13,492.26		5	AMPLIA	4
30	CR-59278	CAMIONETA	TOYOTA HILUX	DOBLE CABINA	2018	MROEX8DD6J 0259253	2TR-A458759	\$345,400.00		5	AMPLIA	4
31	CR-67915	CAMIONETA	HILUX D-CABINA BASE L4 2.7LTS	PICK-UP	2021	MROCX3DD8 M1416869	2TRA772303	\$413,888.00		5	AMPLIA	4
32	DJX-3952	AUTOMOVIL	TOYOTA YARIS	SEDAN	2010	JTDBT9K37A13 91493	1NZ5741470	\$9,122.43		5	AMPLIA	4
33	DJX-3988	AUTOMOVIL	TOYOTA YARIS	SEDAN	2010	JTDBT9K33A4 075328	1NZ5726640	\$9,122.43		5	AMPLIA	4
34		MOTOCICLETA	HONDA CGL125	UTILITARIA	2022	3H1JA5453ND 203968	JA47E506794 5	\$26,990.00		2	AMPLIA	125 cc
35		MOTOCICLETA	HONDA CGL125	UTILITARIA	2022	3H1JA5451ND2 03998	JA47E506884 7	\$26,990.00		2	AMPLIA	125 cc
36		MOTOCICLETA	HONDA CGL125	UTILITARIA	2022	3H1JA5452ND 203475	JA47E5070514	\$26,990.01		2	AMPLIA	125 cc
37		MOTOCICLETA	HONDA CGL125	UTILITARIA	2022	3H1JA5458ND 203481	JA47E5070681	\$26,990.01		2	AMPLIA	125 cc
38		MOTOCICLETA	HONDA CGL125	UTILITARIA	2022	3H1JA5455ND 203454	JA47E5070521	\$26,990.01		2	AMPLIA	125 cc
39		MOTOCICLETA	HONDA CGL125	UTILITARIA	2022	3H1JA5457ND 203441	JA47E507042 6	\$26,990.01		2	AMPLIA	125 cc
04 Secretaría de Modernización Administrativa e Innovación Gubernamental												
1	CR-57713	CAMIONETA	FORD RANGER CREW 5 PASAJ. A/A	PICK-UP	2006	8AFDT50DX66 012390	S/N	\$178,400.00		5	AMPLIA	4
2	CR-57887	CAMIONETA	CHEVROLET COLORADO 4X2 CREW CAB	PICK-UP	2008	1GCCS13E4881 73635	HECHO EN USA	\$208,500.00		5	AMPLIA	5
3	CR-61929	CAMIONETA	MITSUBISHI L200 DIESEL 4X4 DC BEDLINER	PICK-UP	2012	MMBNG45K1C DZ12081	UCDG0834	\$348,600.00		5	AMPLIA	4
4	DJV-3964	CAMIONETA	FORD ECO SPORT 4 5 PUERTAS A/A	VAN	2007	9BFUT35F3788 23613	S/N	\$218,100.00		5	AMPLIA	4
5	DJX-3939	AUTOMOVIL	NISSAN SENTRA GXE TA	SEDAN	2005	3N1CB51S55K2 09015	QG18618960S	\$163,400.00		5	AMPLIA	4
6	DJX-3946	CAMIONETA	FORD ESCAPE XLS	CAMIONETA	2010	1FMCU0C70A KC70423	1F36B4MA	\$11,584.69		5	AMPLIA	6
7	DJX-4296	CAMIONETA	CHEVROLET CAPTIVA	VAN	2013	3GNFL7E52D5 523878	HECHO EN MEXICO	\$332,600.00		5	AMPLIA	6
8	DJX-4297	AUTOMOVIL	CHEVROLET CHEVY 4 PTAS ESTÁNDAR	SEDAN	2009	3G1SE51X89S11 1395	HECHO EN MEXICO	\$104,507.00		5	AMPLIA	4
9	DJX-4299	CAMIONETA	CHRYSLER JEEP LIBERTY SPORT 4X2 A/A	VAN	2007	1J4GK48K87W 534712	HECHO EN USA	\$227,500.00		5	AMPLIA	6
10	DJX-4300	AUTOMOVIL	VOLKSWAGEN JETTA CLASICO CL A/A	SEDAN	2015	3VW1V49M6F M016452	CBP639264	\$164,900.00		5	AMPLIA	4
11	DJX-4301	AUTOMOVIL	VOLKSWAGEN JETTA MK SPORTLINE	SEDAN	2016	3VW1W6AJ8G M389061	CCC300674	\$303,467.00		5	AMPLIA	5
12	DKG-2109	AUTOMOVIL	VOLKSWAGEN JETTA MK	SEDAN	2016	3VW1M1AJ5G M272067	CBP713127	\$214,900.00		5	AMPLIA	4



Contrato 007/2022

05 Secretaría de Educación												
1	05AS C47	AUTOBUS	INTERNACIONAL NAVISTAR	CAMION	2016	3HBBZSEN3GL 293010	Y1A027436	\$ 1,490,600.00		42	AMPLIA	6
2	06AS C81	CAMION	INTERNACIONAL RECO NAVISTAR DT-466	AUTOBUS	2001	3HVBMMAAR11N 022754	470HM2U1291 013	\$600,875.00		42	AMPLIA	6
3	CR-51757	CAMIONETA	TOYOTA HILUX SR DOBLE CABINA A/A	PICK-UP	2011	8AJEX32G4B4 032201	2TR7081758	\$279,500.00		5	AMPLIA	4
4	DJV-4523	CAMIONETA	DODGE RAM WAGON 1500 AUTOMATICA	VAN	1999	2B4HB15X2XK 551769	HECHO EN USA	\$188,000.00		9	AMPLIA	6
5	DJX-4313	AUTOMOVIL	CHEVROLET CHEVY 4 PTAS A/A TRASMISION MANUAL	SEDAN	2011	3G1SE51X3BS1 30569	HECHO EN MEXICO	\$124,606.00		5	AMPLIA	4
06 Secretaría de Salud												
1	AM81 6CA	CAMIONETA	CHEVROLET CARGO VAN	AMBULANCIA	2006	1GCFG15X5611 81827	S/N	\$225,000.00		5	AMPLIA	8
2	AM82 4CA	CAMIONETA	FORD TRANSIT (DIESEL)	AMBULANCIA	2013	WFORS4HPXD JA61379	S/N	\$356,720.00	\$243,280.00	5	AMPLIA	4
3	CR-71709	CAMIONETA	FORD RANGER 5 PASAJ. A/A	PICK-UP	2005	8AFDT50D256 425712	S/N	\$171,800.00		5	AMPLIA	4
07 Secretaría de Desarrollo Territorial, Urbano y Obras Públicas												
1	06AS C76	AUTOBUS	C-11 M.A.S.A. 40 PASAJ.MOD. CB-30-FD	CAMION	2001	3CEJ1X1101500 0862	46037767	\$471,500.00		40	AMPLIA	6
2	06AS C77	MINIBUS	FORD AUTOBUS	MINIBUS	1993	AC3PMY38675	35452	\$93,895.00		32	AMPLIA	8
3	06AS C78	MINIBUS	CHEVROLET C/RAMPA DE ACCESO P/SILLA DE RUEDAS	MINIBUS	2004	3GBKC34G94 M103742	S/N	\$738,000.00		32	AMPLIA	8
4	2BK15 61	REMOLQUE	UNIDAD MOVIL UM-832-016	UNIDAD MOVIL	2007	UM832-016	S/M	\$154,675.00	\$24,150.00	0	AMPLIA	4
5	2BK15 64	REMOLQUE	PLATAFORMA CAMA BAJA DINA 60 TON.	REMOLQUE	1992	92IG03CB073	S/M	\$112,000,000.00		0	AMPLIA	0
6	2BK15 65	REMOLQUE	PLATAFORMA CAMA BAJA DINA	REMOLQUE	1992	92IG03CB071	S/M	\$112,000,000.00		0	AMPLIA	0
7	2BK15 67	REMOLQUE	IGSA, SEMIREMOLQUE E CAMA BAJA 60 TONELADAS	REMOLQUE	1995	94IG03CB331	S/M	\$ 405,244.30		0	AMPLIA	0
8	2BK15 68	REMOLQUE (COSECHADORA)	COSECHADORA BISON	COSECHADOR CARGADOR DE FORRAJE	2014	1402276100	S/N	\$45,402.00		0	AMPLIA	0
9	2BK15 69	REMOLQUE (COSECHADORA)	COSECHADORA BISON	COSECHADOR CARGADOR DE FORRAJE	2014	1402286172	S/N	\$45,402.00		0	AMPLIA	0
10	60CU B8	MOTOCICLETA	MOTOCICLETA HONDA CGL125 TOOL	MOTOCICLETA	2019	3H1JA4170KDB 00720	JA47E5020113	\$ 22,490.00		2	AMPLIA	1
11	61CU B8	MOTOCICLETA	HONDA PROPOSITO XR-125L 5 VEL.	UTILITARIA	2010	LTMJD19AXA5 108595	JC30E-6508759	\$2,919.60		2	AMPLIA	1
12	CR-52003	CAMIONETA	FORD RANGER CREW A/A	PICK-UP	2006	8AFDT50D666 001001	S/N	\$178,400.00		5	AMPLIA	4
13	CR-52005	CAMIONETA	FORD PICK-UP	PICK-UP	1992	AC1JMR54432	54432	\$41,000,000.00		3	AMPLIA	6
14	CR-52008	CAMIONETA	DODGE RAM 1500 PICK-UP	PICK-UP	2000	3B7HC16X3YM 292157	HECHO EN MEXICO	\$129,685.50		3	AMPLIA	6
15	CR-52010	CAMIONETA	FORD PICK-UP F-150	PICK-UP	2003	3FTEF17293MB 14145	S/N	\$168,400.00		3	AMPLIA	6
16	CR-52011	CAMIONETA	FORD PICK-UP F-150	PICK-UP	2003	3FTEF17233MB 14139	S/N	\$168,400.00		3	AMPLIA	6
17	CR-52012	CAMIONETA	CHEVROLET PICK-UP	PICK-UP	1998	1GCEC2470W Z243232	863526	\$113,000.00		3	AMPLIA	6

CA

Handwritten signatures and marks on the right side of the page.



Contrato 007/2022

			CUSTOM STD.6 CIL.									
18	CR-52013	CAMIONETA	CHEVROLET PICK-UP CUSTOM STD.6 CIL.	PICK-UP	1998	1GCEC2475WZ 240777	WZ240777	\$113,000.00		3	AMPLIA	6
19	CR-52014	CAMIONETA	FORD PICK-UP F-150	PICK-UP	1992	AC1JMG65690	65690	\$41,000.00		3	AMPLIA	6
20	CR-52016	CAMIONETA	CHEVROLET PICK-UP CHEYENNE V8	PICK-UP	1992	3GCEC30XXN M125538	NM125538	\$45,000.00		3	AMPLIA	8
21	CR-52017	CAMIONETA	FORD RANGER 3 PERS.	PICK-UP	2000	1FTCR10CXYP B88094	S/N	\$136,368.75		3	AMPLIA	4
22	CR-52018	CAMIONETA	DODGE RAM 1500 PICK-UP	PICK-UP	2000	3B7HC16X1YM 292156	HECHO EN MEXICO	\$129,685.50		3	AMPLIA	6
23	CR-52019	CAMIONETA	FORD RANGER CREW A/A	PICK-UP	2006	8AFDT50D766 002366	S/N	\$178,400.00		5	AMPLIA	4
24	CR-52020	CAMIONETA	FORD PICK-UP F-150 3 PERS.	PICK-UP	2006	3FTRF17236M A20249	S/N	\$168,500.00		3	AMPLIA	6
25	CR-52021	CAMIONETA	FORD PICK-UP F-150 3 PERS.	PICK-UP	2006	3FTRF17276MA 20318	S/N	\$168,500.00		3	AMPLIA	6
26	CR-52022	CAMIONETA	FORD PICK-UP F-150 3 PERS.	PICK-UP	2006	3FTRF17246M A20289	S/N	\$168,500.00		3	AMPLIA	6
27	CR-52023	CAMIONETA	FORD PICK-UP F-150 3 PERS.	PICK-UP	2006	3FTRF17296M A20269	S/N	\$168,500.00		3	AMPLIA	6
28	CR-52024	CAMIONETA	FORD PICK-UP F-150 3 PERS.	PICK-UP	2006	3FTRF17256M A20267	S/N	\$168,500.00		3	AMPLIA	6
29	CR-52025	CAMIONETA	FORD PICK-UP F-150 3 PERS.	PICK-UP	2006	3FTRF17256M A20222	S/N	\$168,500.00		3	AMPLIA	6
30	CR-52026	CAMIONETA	FORD PICK-UP F-150 3 PERS.	PICK-UP	2006	3FTRF17276MA 20268	S/N	\$168,500.00		3	AMPLIA	6
31	CR-52029	CAMIONETA	FORD RANGER CREW 5 PERS. A/A	PICK-UP	2006	8AFDT50D566 000437	S/N	\$178,400.00		5	AMPLIA	6
32	CR-52030	CAMIONETA	FORD RANGER CREW 5 PERS. A/A	PICK-UP	2006	8AFDT50D966 000943	S/N	\$178,400.00		5	AMPLIA	6
33	CR-52032	CAMIONETA	FORD PICK-UP F-150	PICK-UP	2008	3FTGF172X8M A08710	S/N	\$168,499.99		3	AMPLIA	6
34	CR-52033	CAMIONETA	FORD PICK-UP F-150	PICK-UP	2008	3FTGF17268M A29019	S/N	\$168,499.99		3	AMPLIA	6
35	CR-52034	CAMIONETA	FORD PICK-UP F-150	PICK-UP	2008	3FTGF17278M A29028	S/N	\$168,499.99		3	AMPLIA	6
36	CR-52035	CAMIONETA	FORD PICK-UP F-150	PICK-UP	2008	3FTGF17238M A29012	S/N	\$168,499.99		3	AMPLIA	6
37	CR-52036	CAMIONETA	FORD PICK-UP F-150	PICK-UP	2008	3FTGF17278M A29045	S/N	\$168,499.99		3	AMPLIA	6
38	CR-52037	CAMIONETA	FORD PICK-UP F-150	PICK-UP	2008	3FTGF172X8M A29007	S/N	\$168,499.99		3	AMPLIA	6
39	CR-52038	CAMIONETA	FORD PICK-UP F-150	PICK-UP	2008	3FTGF17228M A29017	S/N	\$168,499.99		3	AMPLIA	6
40	CR-52039	CAMIONETA	FORD PICK-UP F/150 A/A	PICK-UP	2009	3FTRF17259M A08527	S/M	\$196,900.00		3	AMPLIA	6
41	CR-52040	CAMIONETA	FORD RANGER CREW 5 PASAJ. CON A/A	PICK-UP	2006	8AFDT50DX66 498666	S/N	\$178,400.00		5	AMPLIA	4
42	CR-52041	CAMIONETA	FORD PICK-UP F-150	PICK-UP	2009	3FTGF17289M A00607	S/N	\$160,600.00	\$67,243.57	3	AMPLIA	6
43	CR-52042	CAMIONETA	FORD PICK-UP F/150 3 PERS.	PICK-UP	2000	3FTDF1723YM A66113	S/N	\$165,115.00		3	AMPLIA	6
44	CR-52043	CAMION	INTERNACIONAL VOLTEO 7 M3	VOLTEO	1998	3HISCAAR9W G102911	1078359	\$337,525.00		3	AMPLIA	6
45	CR-52044	CAMION	INTERNACIONAL RABON PIPA 10,000 LTS.	PIPA	1998	3HISCAARXW G102920	1081474	\$334,650.00		3	AMPLIA	6
46	CR-52045	CAMION	INTERNACIONAL PETROLIZADORA HIDROTASTICA	PETROLIZADORA	1998	3HTSCAAR9W G103282	1085865	\$703,430.30		3	AMPLIA	6
47	CR-52047	CAMION	FORD ESTACAS F/350	ESTACAS	1992	AC3JYM41675	41675	\$51,000.00		3	AMPLIA	8
48	CR-52051	CAMION	MERCEDES BENZ VOLTEO 7M3	VOLTEO	1992	C1317BM00079 43	390900407116 501	\$142,135.20		3	AMPLIA	6



Contrato 007/2022

49	CR-52052	CAMION	MERCEDES BENZ VOLTEO 7M3	VOLTEO	1992	C1317BM0008069	39090040712111	\$142,135,200.00		3	AMPLIA	6
50	CR-55158	CAMIONETA	CHEVROLET PICK-UP CUSTOM STD.6 CIL.	PICK-UP	1998	1GCEC2476WZ243431	WZ243431	\$113,000.00		3	AMPLIA	6
51	CR-55159	CAMIONETA	FORD PICK-UP F-150 A/A	PICK-UP	2001	3FTDF17201MA92254	S/N	\$160,500.00		3	AMPLIA	6
52	CR-55160	CAMIONETA	FORD F-150 PICK-UP 3 PERSONAS	PICK-UP	2006	3FTRF17256MA20348	S/N	\$168,500.00		3	AMPLIA	6
53	CR-55163	CAMIONETA	FORD PICK-UP F-150 3 PERS.	PICK-UP	2006	3FTRF17246MA20308	S/N	\$168,500.00		3	AMPLIA	6
54	CR-55164	CAMIONETA	DODGE RAM 2500 CREW CAB SLT 5 PERSONAS AUT.	PICK-UP	2013	3C6SRADT3DG585724	HECHO EN MEXICO	\$408,200.00		5	AMPLIA	8
55	CR-55165	CAMIONETA	DODGE RAM 2500 CREW CAB SLT 5 PERSONAS AUT.	PICK-UP	2013	3C6SRADT8DG585721	HECHO EN MEXICO	\$408,200.00		5	AMPLIA	8
56	CR-55167	CAMION	INTERNACIONAL 4700-190 SLURRY-SEAL	SLURRY-SEAL	1999	3HTNAAAROXN123260	1146794	\$2,203,400.00		3	AMPLIA	6
57	CR-55168	CAMION	INTERNACIONAL CHASIS CABINA SLURRY SEAL	SLURRY SEAL	1999	3HTNAAAR4XN123259	1146813	\$2,203,400.00		3	AMPLIA	6
58	CR-55169	CAMION	INTERNACIONAL CHASIS CABINA 4700-90	SLURRY SEAL	1999	3HTNAAAROXN124005	S/N	\$2,203,400.00		3	AMPLIA	6
59	CR-55170	CAMION	INTERNACIONAL CHASIS	PETROLIZADO RA	1999	3HTNAAAR6XN124011	469HM2U1151139	\$991,760.00		3	AMPLIA	6
60	CR-55172	CAMION	DINA VOLTEO 10 TON. 7M3	VOLTEO	1995	SA4654000285	408GM2U0889111	\$131,563.29		3	AMPLIA	6
61	CR-55173	CAMION	DINA CISTERNA 55117570 10,000 LTS.	PIPA	2000	3AACLKPR7YS008869	BYL54114	\$429,067.09		3	AMPLIA	6
62	CR-55174	CAMION	MERCEDES BENZ VOLTEO 7M3	VOLTEO	1992	C1317BM0006567	390900407116446	\$142,135,200.00		3	AMPLIA	6
63	CR-55175	CAMION	MERCEDES BENZ PIPA 10,000 LTS.	PIPA	1992	C1317BM0008310	390900407124643	\$140,200,000.00		3	AMPLIA	6
64	CR-55176	CAMION	DINA VOLTEO DE 7 M3	VOLTEO	1992	5030713C2	362GM2U119645	\$142,135,200.00		3	AMPLIA	6
65	CR-55177	CAMION	DINA VOLTEO DE 7 M3	VOLTEO	1992	503*0712C2	362GM2U118401	\$124,135,200.00		3	AMPLIA	6
66	CR-55178	CAMION	DINA VOLTEO DE 7 M3	VOLTEO	1992	503*0700C2	362GM2U117195	\$142,135,200.00		3	AMPLIA	6
67	CR-55181	CAMION	DINA VOLTEO DE 7 M3	VOLTEO	1992	503*1015C2	362GM2U119214	\$142,135,200.00		3	AMPLIA	6
68	CR-55182	CAMION	DINA VOLTEO DE 7 M3	VOLTEO	1992	503*0711C2	362GM2U118392	\$142,135,200.00		3	AMPLIA	6
69	CR-55183	CAMION	DINA VOLTEO DE 7 M3	VOLTEO	1992	503*0715C2	362GM2U118413	\$142,135,200.00		3	AMPLIA	6
70	CR-55185	CAMION	MERCEDES BENZ	ESCALERA	1992	C1314BM0009132	390900007126942	\$129,768,778.00		3	AMPLIA	6
71	CR-55186	CAMION	MERCEDES BENZ	ESCALERA	1992	C1314BM0009096	390900007127001	\$129,768,778.00		3	AMPLIA	6
72	CR-55187	CAMION	MERCEDES BENZ VOLTEO 7 M3.	VOLTEO	1992	1317BM0008344	390900407124661	\$142,135,200.00		3	AMPLIA	6
73	CR-55188	CAMION	MERCEDES BENZ VOLTEO 7 M3.	VOLTEO	1992	C1317BM0008004	390900407121271	\$142,135,200.00		3	AMPLIA	6
74	CR-55189	CAMION	MERCEDES BENZ VOLTEO 7 M3.	VOLTEO	1992	C1317BM0006559	390900407116434	\$142,135,200.00		3	AMPLIA	6
75	CR-55190	CAMION	MERCEDES BENZ VOLTEO 7 M3.	VOLTEO	1992	C1317BM0007644	390900407121198	\$142,135,200.00		3	AMPLIA	6

Handwritten initials

Handwritten signature and initials



Contrato 007/2022

76	CR-55193	CAMION	MERCEDES BENZ VOLTEO 7 M3	VOLTEO	1992	C1317BM0008073	390900407121305	\$142,135,200.00		3	AMPLIA	6
77	CR-55196	CAMION	DINA VOLTEO RABON 7M3	VOLTEO	1992	5030705C2	362GM2U118402	\$142,135,200.00		3	AMPLIA	6
78	CR-55199	CAMION	MERCEDES BENZ VOLTEO 7 M3.	VOLTEO	1992	1317BM0006660	390900407110441	\$142,135,200.00		3	AMPLIA	6
79	CR-55200	CAMION	DODGE RAM 4000 REDILAS	REDILAS	2000	3B6MC3659YM292452	HECHO EN MEXICO	\$182,303.75		3	AMPLIA	8
80	CR-55202	CAMION	DODGE RAM 4000 REDILAS	CAMION	2000	3B6MC3652YM292454	HECHO EN MEXICO	\$182,303.75		3	AMPLIA	8
81	CR-55603	CAMION	INTERNACIONAL	PETROLIZADO RA	1999	3HTNAAAR4XN124007	469HM2U1151142	\$991,760.00		3	AMPLIA	6
82	CR-55604	CAMION	DINA RABON	RABON	1992	5000652C2	362GM2U117177	\$134,824,800.00		3	AMPLIA	6
83	CR-55606	CAMION	DINA VOLTEO DE 7 M3	VOLTEO	1992	5030707C2	362GM2U118405	\$142,135,200.00		3	AMPLIA	6
84	CR-55608	CAMION	FORD REDILAS F-350	REDILAS	2006	3FDKF36L76MA27207	S/N	\$200,900.00		3	AMPLIA	8
85	CR-55609	CAMION	FORD F/350 REDILAS	REDILAS	2006	3FDKF36L26MA25834	S/N	\$200,900.00		3	AMPLIA	8
86	CR-55610	CAMION	MERCEDES BENZ PIPA 10,000 LTS.	PIPA	1992	C1317BM0008026	390900407121171	\$140,200,000.00		3	AMPLIA	6
87	CR-55611	CAMION	DINA RABON	RABON	1992	5000646C2	362GM2U116907	\$134,824,800.00		3	AMPLIA	6
88	CR-55612	CAMION	FORD REDILAS F-350	REDILAS	2006	3FDKF36L56MA25620	S/N	\$200,900.00		3	AMPLIA	8
89	CR-55614	CAMION	FORD F/350	ESTACAS	1992	AC3JMA58727	58727	\$51,000,000.00		3	AMPLIA	8
90	CR-55615	CAMION	INTERNACIONAL CHASIS CABINA 10,000 LTS.	PIPA	2013	3HAMMAAR6DL471003	466HM2U2202613	\$1,099,970.00		3	AMPLIA	6
91	CR-55616	CAMIONETA	CHEVROLET SILVERADO 1500 CAB. REG. A/A	PICK-UP	2011	3GCNC9CX6BG240937	HECHO EN MEXICO	\$13,644.84		3	AMPLIA	6
92	CR-55617	CAMION	MERCEDES BENZ PIPA 10,000 LTS.	PIPA	1992	C1317BM0008264	390900407123070	\$140,200,000.00		3	AMPLIA	6
93	CR-55619	CAMION	INTERNACIONAL CHASIS CABINA 4300-195	VOLTEO 7M3	2008	3HAMMAAR08L056541	470HM2U1530670	\$734,500.00		3	AMPLIA	8
94	CR-55620	CAMIONETA	FORD PICK-UP F-150 3 PERS.	PICK-UP	2006	3FTRF17216MA20248	S/N	\$168,500.00		3	AMPLIA	6
95	CR-55622	CAMIONETA	FORD PICK-UP F-150	PICK-UP	2003	3FTEF172X3MB14140	S/N	\$168,400.00		3	AMPLIA	6
96	CR-55625	CAMIONETA	CHRYSLER RAM 2500 4X4	PICK UP	2004	1D7HU16N54J160834	HECHO EN USA	\$174,750.00		3	AMPLIA	8
97	CR-55626	CAMIONETA	FORD RANGER XL GAS CREW CAB	PICK-UP	2015	8AFRR5AA5F6320818	S/N	\$295,614.00		5	AMPLIA	4
98	CR-55627	CAMIONETA	FORD RANGER XL GAS CREW CAB	PICK-UP	2015	8AFRR5AA0F6320810	S/N	\$295,614.00		5	AMPLIA	4
99	CR-55628	CAMIONETA	FORD RANGER XL CREW CAB	PICK-UP	2017	8AFWR5AA7H6452775	S/N	\$334,300.00		3	AMPLIA	6
100	CR-55629	CAMIONETA	FORD RANGER XL CREW CAB	PICK-UP	2017	8AFWR5AA0H6467781	S/N	\$346,300.00		5	AMPLIA	4
101	CR-55630	CAMIONETA	FORD PICK-UP F-150	PICK-UP	2008	3FTGF17278MA29031	S/N	\$168,499.99		3	AMPLIA	6
102	CR-56603	CAMION	MERCEDES BENZ VOLTEO 7M3	VOLTEO	1992	1317BM0006526	390900407116210	\$142,135,200.00		3	AMPLIA	6
103	CR-56605	CAMION	MERCEDES BENZ VOLTEO 7M3	VOLTEO	1992	C1317BM0006544	390900407116214	\$142,135,200.00		3	AMPLIA	6
104	CR-56607	CAMION	DINA VOLTEO DE 7 M3	VOLTEO	1995	SA4654000304	469GM2U0898532	\$131,563.29		3	AMPLIA	6
105	CR-56609	CAMION	DINA TIPO PIPA 10,000 LTS	PIPA	1990	1504620C0	TU016M07229U07	\$98,000,000.00		3	AMPLIA	6



Contrato 007/2022

106	CR-56610	CAMION	FORD REDILAS F-350	REDILAS	2006	3FDKF36L56M A25827	S/N	\$200,900.00	\$19,100.00	3	AMPLIA	8
107	CR-56611	CAMION	FORD REDILAS F-350	REDILAS	2006	3FDKF36L26M A25624	S/N	\$200,900.00		3	AMPLIA	8
108	CR-56612	CAMION	FORD REDILAS F-350	REDILAS	2006	3FDKF36L36M A25857	S/N	\$200,900.00	\$19,100.00	3	AMPLIA	8
109	CR-56613	CAMION	CHASIS CABINA INTERNACIONA L 10,000 LTS	PIPA	2013	3HAMMAAR7D L471012	466HM2U220 2741	\$1,099,970.00		3	AMPLIA	6
110	CR-56614	CAMIONETA	DODGE RAM 2500 CREW CAB SLT 5 PERSONAS AUT.	PICK-UP	2013	3C6SRADT7D G585726	HECHO EN MEXICO	\$408,200.00		5	AMPLIA	8
111	CR-56615	CAMION	CHASIS CABINA INTERNACIONA L MODELO 4300-210 10,000 LTS	PIPA	2017	3HAMMAAR3H L160909	466HM2U2213 826	\$1,305,000.00		3	AMPLIA	6
112	CR-56616	CAMION	CHASIS CABINA INTERNACIONA L MODELO 4300-210 10,000 LTS	PIPA	2017	3HAMMAARX HL160907	466HM2U2213 858	\$1,305,000.00		3	AMPLIA	6
113	CR-56617	CAMION	CHASIS CABINA INTERNACIONA L MODELO 7600	MICROPAVIMENTADORA	2017	3HTWYAHT8H N505975	35338522	\$8,816,000.00		3	AMPLIA	6
114	CR-61935	CAMION	CHASIS CABINA INTERNACIONA L 4300-195	VOLTEO 7M3	2008	3HAMMAAR68 L056544	470HM2U1530 276	\$734,500.00		3	AMPLIA	6
115	CR-61936	CAMION	CHASIS CABINA INTERNACIONA L 4300-195	VOLTEO 7M3	2008	3HAMMAAR48 L056543	470HM2U1530 159	\$734,500.00		3	AMPLIA	8
116	CR-61937	CAMION	CHASIS CABINA INTERNACIONA L 4300 PIPA 10,000 LTS.	PIPA	2011	3HAMMAAR7B L354981	466HM2N800 4899	\$989,480.00		3	AMPLIA	8
117	CR-61938	CAMION	CHASIS CABINA INTERNACIONA L	VOLTEO	2010	3HAMMAAR2A L336340	466HM2N800 4029	\$886,240.00		3	AMPLIA	6
118	CR-61939	CAMION	CHASIS CABINA INTERNACIONA L 4300-210	VOLTEO	2012	3HAMMAAR2C L625463	466HM2N800 9066	\$697,440.00		3	AMPLIA	6
119	CR-61940	CAMION	CHASIS CABINA INTERNACIONA L 4300-210	PIPA	2012	3HAMMAAR6 CL600954	466HM2N800 8736	\$986,000.00		3	AMPLIA	6
120	CR-61941	CAMION	CHASIS CABINA INTERNACIONA L 4300-210	VOLTEO 7M3	2013	3HAMMAARX DL470999	466HM2U220 2691	\$1,049,800.00		3	AMPLIA	6
121	CR-61942	CAMION	CHASIS CABINA INTERNACIONA L 4300-210	VOLTEO 7M3	2013	3HAMMAAR8 DL470998	466HM2U220 2702	\$1,049,800.00		3	AMPLIA	6
122	CR-61943	CAMION	CHASIS CABINA INTERNACIONA L 4300-210	VOLTEO 7M3	2013	3HAMMAAR6 DL470997	466HM2U220 2690	\$1,049,800.00		3	AMPLIA	6
123	CR-61944	CAMION	CHASIS CABINA INTERNACIONA L 4300-210	VOLTEO 7M3	2013	3HAMMAAR4 DL470996	466HM2U220 2692	\$1,049,800.00		3	AMPLIA	6
124	CR-61945	CAMION	CHASIS CABINA INTERNACIONA L 4300-210	VOLTEO 7M3	2013	3HAMMAAR2D L470995	466HM2U220 2695	\$1,049,800.00		3	AMPLIA	6
125	CR-61947	TRACTOCAMION	DINA 9400 CANACAR	TRACTOCAMION	1992	199*1982C2	43138165	\$248,033,362.00		3	AMPLIA	6
126	CR-61948	TRACTOCAMION	DINA 9400 CANACAR	TRACTOCAMION	1992	199*1970C2	43138132	\$248,033,362.00		3	AMPLIA	6
127	CR-61949	TRACTOCAMION	DINA MOD. 9400	TRACTOCAMION	1995	L21570000522	43149241	\$405,244.30		3	AMPLIA	6
128	CR-67910	CAMIONETA	FORD PICK-UP F-150 TRASMISION MANUAL	PICK-UP	2009	3FTGF17259M A00693	S/N	\$160,600.00	\$51,143.57	3	AMPLIA	6
129	CR-67911	CAMIONETA	FORD PICK-UP F-150 TRASMISION MANUAL	PICK-UP	2009	3FTGF17289M A00591	S/N	\$160,600.00	\$51,143.57	3	AMPLIA	6

Handwritten mark

Handwritten signatures and marks



Contrato 007/2022

130	CR-67912	CAMIONETA	FORD PICK-UP F-150 TRANSMISION MANUAL	PICK-UP	2009	3FTGF17279M A00601	S/N	\$160,600.00	\$21,143.57	3	AMPLIA	6
131	CR-71909	CAMIONETA	FORD RANGER XL CREW CAB	PICK-UP	2017	BAFWR5AA2H 6455910	S/N	\$334,300.00		5	AMPLIA	4
132	CR-71933	CAMION	DINA RABON	ESTACAS	1992	5000547C2	362GM2U115765	\$134,824.800.00		3	AMPLIA	6
133	CR-72123	CAMIONETA	FORD PICK-UP F-150 3 PERS.	PICK-UP	2006	3FTRF17226MA 20257	S/N	\$168,500.00		3	AMPLIA	6
134	CR-90564	CAMIONETA	DODGE RAM 2500 CREW CAB SLT 5 PERSONAS AUT.	PICK-UP	2013	3C6SRADT5D G585725	HECHO EN MEXICO	\$408,200.00		5	AMPLIA	8
135	DJS-7626	AUTOMOVIL	FORD FIESTA A/A	SEDAN	2006	9BFBT08N668 465592	S/N	\$112,500.00		5	AMPLIA	4
136	DJS-7627	AUTOMOVIL	CHEVROLET SPARK	SEDAN	2017	MA6CB6AD0H T003986	HECHO EN INDIA	\$148,800.00		5	AMPLIA	4
137	DJS-7628	AUTOMOVIL	TOYOTA YARIS CORE MT	SEDAN	2019	MR2B29F39K11 53796	2NR-5287958	\$217,000.00		5	AMPLIA	4
138	DJX-4357	AUTOMOVIL	TOYOTA YARIS CORE MT	SEDAN	2019	MR2B29F37K11 40111	2NR-5254184	\$ 217,000.00		5	AMPLIA	4
139	DJX-4358	AUTOMOVIL	TOYOTA YARIS	SEDAN	2017	MR2B29F33H1 086377	2NR5130207	\$ 225,000.00		5	AMPLIA	4
140	DJX-4359	AUTOMOVIL	TOYOTA YARIS	SEDAN	2017	MR2B29F30H1 087079	2NR5131473	\$ 225,000.00		5	AMPLIA	4
141	DJX-4360	AUTOMOVIL	TOYOTA YARIS	SEDAN	2017	MR2B29F31H1 080450	2NR5119463	\$ 225,000.00		5	AMPLIA	4
142	DJX-4362	AUTOMOVIL	VOLKSWAGEN TIPO SEDAN	SEDAN	1991	11M0040368	AF1133451	\$23,000.00		5	AMPLIA	4
143	DJX-4365	AUTOMOVIL	CHEVROLET CHEVY 5 PTAS	SEDAN	2005	3G15F61X85S2 13759	HECHO EN MEXICO	\$92,590.00		5	AMPLIA	4
144	DJX-4366	AUTOMOVIL	FORD FIESTA A/A	SEDAN	2006	9BFBT08NX68 496148	S/N	\$112,500.00		5	AMPLIA	4
145	DJX-4367	AUTOMOVIL	FORD FIESTA A/A	SEDAN	2006	9BFBT08N568 487955	S/N	\$112,500.00		5	AMPLIA	4
146	DJX-4368	AUTOMOVIL	FORD FIESTA A/A	SEDAN	2006	9BFBT08N568 463543	S/N	\$112,500.00		5	AMPLIA	4
147	DJX-4371	CAMIONETA	CHEVROLET TRAILBLAZER A/A TRANSMISION AUT. 6 PASJ.	VAN	2006	1GNES16S0661 22790	HECHO EN USA	\$316,325.00		6	AMPLIA	8
148	DJX-4373	CAMIONETA	CHEVROLET TAHOE 8 CIL. AUT. A/A	VAN	2013	1GN5C6E08DR 150572	HECHO EN USA	\$655,100.00		7	AMPLIA	8
149	DJX-4374	AUTOMOVIL	CHEVROLET CHEVY STD. A/A	SEDAN	2011	3G1SE51X5B511 5717	HECHO EN MEXICO	\$6,904.01		5	AMPLIA	4
150	DJY-8026	AUTOMOVIL	FORD FIESTA A/A	SEDAN	2006	9BFBT08N068 485806	S/N	\$112,500.00		5	AMPLIA	4
151	DJY-8027	AUTOMOVIL	CHEVROLET SPARK	SEDAN	2016	MA6CB6AD1G T019290	HECHO EN INDIA	\$143,100.00		5	AMPLIA	4
152	DJY-8028	CAMIONETA	DODGE DURANGO SLT 4X2 AUT.	VAN	2006	1D4HD48206F1 84787	HECHO EN USA	\$290,783.70		7	AMPLIA	8
08 Secretaría de Desarrollo Económico												
1	01CU C2	MOTOCICLETA	CARABELA MOTOCICLETA GT-150CC	UTILITARIA	2006	LZSPTCK14610 15227	ZS161FMJ1690 2195	\$20,000.00		2	AMPLIA	1
2	CR-57886	CAMION	FORD F-350	CAJA SECA	2011	1FDEF3G67BE B11565	S/N	\$293,400.00		3	AMPLIA	6
3	DJX-4295	AUTOMOVIL	CHEVROLET AVEO A/A	SEDAN	2016	3G1TASAF2GL1 50725	HECHO EN MEXICO	\$149,900.00		5	AMPLIA	4
4	DJX-4338	AUTOMOVIL	CHEVROLET AVEO A/A	SEDAN	2016	3G1TASAF3GL1 33707	HECHO EN MEXICO	\$149,900.00		5	AMPLIA	4
08-12 Promotora de Productos y Servicios de Campeche												
1	CR-57885	CAMIONETA	FORD F-150	PICK-UP	2003	3FTEF17243MB 27546	S/N	\$168,400.00		3	AMPLIA	6
09 Secretaría de Desarrollo Agropecuario												



Contrato 007/2022

1	05CU C2	CUATRIMOTO	CARABELA VOODOO 200CC	CUATRIMOTO	2016	LHJSNM257G1 762644	167ML8G1000 50	\$39,990.00		2	AMPLIA	200CC
2	06CU C2	CUATRIMOTO	CARABELA VOODOO 200CC	CUATRIMOTO	2016	LHJSNM256G1 762649	167ML8G1000 43	\$39,990.00		2	AMPLIA	200CC
3	07CU C2	MOTOCICLETA	HONDA PROPOSITO XR-125L 5 VEL.	DOBLE PROPOSITO	2010	LTMJD19A9A5 108605	JC30E-6508809	\$2,919.60		2	AMPLIA	1
4	1BK96 65	REMOLQUE	REMOLQUE MIGNUM	CAJA SECA	2000	1NNZS4828SM 255393	S/N			0	AMPLIA	0
5	1BK96 66	REMOLQUE	STOUGHTON EXP CVM 83101/96	CAJA SECA	1994	1DW1A4825RS 889324	S/N			0	AMPLIA	0
6	1BK96 67	REMOLQUE	PLATAFORMA CAMA BAJA 60 TONELADAS MOD. CBL3E5060 (AMSA)	CAMA BAJA	2008	3C9LB45568M 021053	S/N	\$897,000.00		0	AMPLIA	0
7	1BK96 68	PERFORADORA	PERFORADORA BUCYRUS-ERIE	PERFORADORA	2010	2010812	S/N	\$1,928,036.00		0	AMPLIA	6
8	1BK96 69	PERFORADORA	PERFORADORA BUCYRUS-ERIE 28-L	PERFORADORA	2010	2010711	S/N	\$1,928,036.00		0	AMPLIA	6
9	1BK96 70	PERFORADORA	PERFORADORA BUCYRUS-ERIE 36-L	PERFORADORA	2004	140679	S/N	\$1,890,351.00		0	AMPLIA	6
10	1BK96 71	REMOLQUE	SEMI REMOLQUE-CAJA HOBBS	CAJA SECA	1980	1HSV04223AM 003510	S/N	\$1,000.00		0	AMPLIA	0
11	1BK96 72	REMOLQUE	REMOLQUE CT24 TIPO GANADERO CAP. 6 TON.	GANADERO	1992	TTMCT2430119 2U49	S/N	\$22,924,495.00		0	AMPLIA	0
12	1BK96 73	REMOLQUE	REMOLQUE CT24 TIPO GANADERO CAP. 6 TON.	GANADERO	1992	TTMCT2429119 2U47	S/N	\$22,924,495.00		0	AMPLIA	0
13	1BK96 74	REMOLQUE	REMOLQUE SEGU CAMA BAJA CON CUELLO FIJO	REMOLQUE	2005	3S9BA40325H 042116	S/N	\$621,000.00		0	AMPLIA	0
14	CR-55103	CAMIONETA	RAM 700 REGULAR CAB 1.6 E-TORQ	PICK-UP	2019	9BD578450KY 318600	HECHO EN TAILANDIA	\$216,300.00		2	AMPLIA	4
15	CR-55104	CAMIONETA	TOYOTA HILUX 4X2	PICK-UP	2017	MR0EX8DD6H 0172799	2TRA-175393	\$332,500.00		5	AMPLIA	4
16	CR-55105	CAMIONETA	TOYOTA HILUX 4X2	PICK-UP	2017	MR0EX8DD6H 0249073	2TR-A173490	\$332,500.00		5	AMPLIA	4
17	CR-55106	CAMIONETA	TOYOTA HILUX 4X2	PICK-UP	2017	MR0EX8DD4H 0173160	2TR-A180578	\$332,500.00		5	AMPLIA	4
18	CR-55107	CAMIONETA	RAM 700 SLT CLUB CAB 1.6 E-TORQ	PICK-UP	2019	9BD578655KY 310392	HECHO EN BRASIL	\$258,900.00		4	AMPLIA	4
19	CR-55108	CAMIONETA	FORD RANGER CREW CAB 5 PASAJ. A/A	PICK-UP	2007	8AFDT50D676 071454	S/N	\$173,700.00		5	AMPLIA	4
20	CR-55109	CAMIONETA	FORD RANGER XL C/CORTA	PICK-UP	1999	1FTCR10C5XP A83641	S/N	\$137,000.00		3	AMPLIA	4
21	CR-55110	CAMIONETA	FORD RANGER DOBLE CABINA A/A	PICK-UP	2008	8AFDT52D686 174131	S/N	\$171,900.00		5	AMPLIA	4
22	CR-55111	CAMIONETA	FORD RANGER CREW CAB XL A/A TRANM. MANUAL 5 VEL. 4 CIL.	PICK-UP	2012	8AFER5AD3C6 465800	S/N	\$247,540.00		5	AMPLIA	4
23	CR-55112	CAMIONETA	FORD RANGER CREW CAB XL A/A TRANM. MANUAL 5 VEL. 4 CIL.	PICK-UP	2012	8AFER5AD3C6 453274	S/N	\$247,540.00		5	AMPLIA	4
24	CR-55113	CAMIONETA	FORD RANGER DOBLE CABINA	PICK-UP	2012	8AFER5ADXC 6459945	S/N	\$247,500.00		5	AMPLIA	4



Contrato 007/2022

			A/A 5 VELOCIDADES									
25	CR-55114	CAMIONETA	FORD RANGER DOBLE CABINA 5 A/A VELOCIDADES	PICK-UP	2012	8AFER5ADXC 6458990	S/N	\$ 247,540.00		5	AMPLIA	4
26	CR-55115	CAMIONETA	FORD RANGER CREW CAB XL A/A TRANM. MANUAL 5 VEL. 4 CIL.	PICK-UP	2012	8AFER5AD7C6 465802	S/N	\$247,540.00		5	AMPLIA	4
27	CR-55116	CAMIONETA	NISSAN DOBLE CABINA LUJO STD	PICK-UP	2006	3N6DD13566K 007137	KA24272670A	\$156,300.00		5	AMPLIA	4
28	CR-55117	CAMIONETA	TOYOTA HILUX 4X2 D-CAB	PICK-UP	2013	MR0EX32G9D 0257596	2TR-7596223	\$284,700.00		5	AMPLIA	4
29	CR-55118	CAMIONETA	CHEVROLET CABINA REGULAR	PICK-UP	2010	3GCPCPBX0A G174687	HECHO EN MEXICO	\$11,863.45		3	AMPLIA	6
30	CR-55119	CAMION	FORD F/350	REDILAS	2011	1FDEF3G6XBE A19883	S/N	\$14,375.33		3	AMPLIA	8
31	CR-55120	CAMIONETA	FORD RANGER CREW CAB 5 VEL. A/A	PICK-UP	2011	8AFER5AD1B6 332578	S/N	\$10,678.24		5	AMPLIA	4
32	CR-55121	CAMIONETA	FORD RANGER CREW CAB 5 VEL. A/A	PICK-UP	2011	8AFER5AD8B6 330200	S/N	\$10,678.24		5	AMPLIA	4
33	CR-55122	CAMIONETA	FORD RANGER CREW CAB 5 VEL. A/A	PICK-UP	2011	8AFER5ADXB6 330196	S/N	\$10,678.24		5	AMPLIA	4
34	CR-55123	CAMIONETA	FORD RANGER CREW CAB 5 VEL. A/A	PICK-UP	2011	8AFER5ADXB6 332594	S/N	\$10,678.24		5	AMPLIA	4
35	CR-55124	CAMIONETA	CHEVROLET CABINA REGULAR	PICK-UP	2010	3GCPCPBX1A G170227	HECHO EN MEXICO	\$11,863.45		3	AMPLIA	6
36	CR-55125	CAMIONETA	FORD F/250	PICK-UP	2006	3FTGF18W86 MA22782	S/N	\$193,500.00		3	AMPLIA	8
37	CR-55126	CAMIONETA	FORD RANGER CREW CAB 5 PASAJ. A/A	PICK-UP	2007	8AFDT50D576 067539	S/N	\$173,700.00		5	AMPLIA	4
38	CR-55127	CAMIONETA	CHEVROLET PICK-UP S-10 STD.	PICK-UP	1999	1GCCS1444X81 00804	HECHO EN MEXICO	\$126,734.00		3	AMPLIA	4
39	CR-55128	CAMIONETA	FORD RANGER 5 PASAJEROS A/A	PICK-UP	2007	8AFDT50D576 043662	S/N	\$173,500.00		5	AMPLIA	4
40	CR-55129	CAMION	F-350 XL PLUS SUPER DUTY	REDILAS	2013	1FDEF3G62DE A88442	S/N	\$351,900.00	\$26,935.00	3	AMPLIA	8
41	CR-55130	CAMION	FORD F/350	REDILAS	2011	1FDEF3G61BE A08285	S/N	\$14,375.33		3	AMPLIA	8
42	CR-55131	CAMION	FORD F-350	REDILAS	2006	3FDKF36L06M A29395	S/N	\$219,800.00		3	AMPLIA	8
43	CR-55132	CAMIONETA	MITSUBISHI L200 4X2 A/A	PICK-UP	2015	MMBMG45H3 FD004896	UCAV6572	\$267,900.00		5	AMPLIA	4
44	CR-55133	CAMIONETA	MITSUBISHI L200 DIESEL 4X4	PICK-UP	2016	MMBNL45KXG H037965	HECHO EN TAILANDIA	\$368,503.00		5	AMPLIA	4
45	CR-55134	CAMIONETA	MITSUBISHI L200 DIESEL 4X4	PICK-UP	2016	MMBNL45KXG H038470	HECHO EN TAILANDIA	\$368,503.00		5	AMPLIA	4
46	CR-55135	CAMIONETA	MITSUBISHI L200 4X2 A/A	PICK-UP	2015	MMBMG45H1F D012012	UCAV9477	\$267,900.00		5	AMPLIA	4
47	CR-55137	CAMIONETA	MITSUBISHI L200 4X2 A/A	PICK-UP	2015	MMBMG45H3 FD000301	UCAV4315	\$267,900.00		5	AMPLIA	4
48	CR-55138	CAMIONETA	MITSUBISHI L200 DIESEL 4X4	PICK-UP	2016	MMBNL45K4G H077507	HECHO EN TAILANDIA	\$371,894.00		3	AMPLIA	4
49	CR-55139	CAMIONETA	MITSUBISHI L200 DIESEL 4X4	PICK-UP	2016	MMBNL45K6G H073961	HECHO EN TAILANDIA	\$371,894.00		3	AMPLIA	4
50	CR-55140	CAMIONETA	FORD RANGER CREW CAB	PICK-UP	2015	BAFBR5AA0F6 270413	S/N	\$297,400.00		5	AMPLIA	4



Contrato 007/2022

51	CR-55141	CAMIONETA	NISSAN NP300 CH CAB T/M D/H VERS. ESPECIAL	REDILAS	2014	3N6DD25T9EK037291	KA24679638A	\$209,050.00		3	AMPLIA	4
52	CR-55142	CAMIONETA	NISSAN NP300 CH CAB T/M D/H VERS. ESPECIAL	REDILAS	2014	3N6DD25T8EK039467	KA24681559A	\$209,050.00		3	AMPLIA	4
53	CR-55143	CAMIONETA	FORD RANGER CREW 5 PASJ, A/A	PICK-UP	2012	8AFER5ADXC6453305	S/N	\$247,540.00		5	AMPLIA	4
54	CR-55144	CAMIONETA	NISSAN ESTACAS D/H A/A	ESTACAS	2012	3N6DD25T3CK003814	KA24533175A	\$193,556.00		3	AMPLIA	4
55	CR-55145	TRACTOCAMION	CHASIS INTERNACIONAL A/A CAMAROTE INTEGRADO	TRACTOCAMION	1999	3HSFMAET9XG106855	11943918	\$961,975.00		3	AMPLIA	6
56	CR-55146	TRACTOCAMION	INTERNACIONAL MOD. 9200-ISX TRANS. FULLER	TRACTOCAMION	2006	3HSCEAPT76N137934	79099229	\$1,064,000.01		3	AMPLIA	6
57	CR-55147	CAMION	INTERNACIONAL RABON PIPA 10,000 LT.	PIPA	1999	3HTNAAAR3XN127190	469JM2U1175154	\$492,890.00		3	AMPLIA	6
58	CR-55148	CAMION	GRUA HIDRAULICA INTERNACIONAL HIAB 4700-1 CHASIS CAB. INT.	GRUA HIDRAULICA	1999	3HTNAAAR0XN127194	469JM2U1175168	\$998,637.00		3	AMPLIA	6
59	CR-55149	CAMION	CHASIS CABINA INTERNACIONAL 10,000 LTS	PIPA	1999	3HTNAAAR5XN124792	469JM2U1175166	\$492,890.00		3	AMPLIA	6
60	CR-55150	CAMION	FORD F/350	ESTACAS	1999	3FEKF36L1XM A05099	S/N	\$168,442.00		3	AMPLIA	8
61	CR-55151	CAMION	CHASIS CABINA INTERNACIONAL 4300-195	GRUA HIDRAULICA	2008	3HAMMAAR28L638253	470HM2U1515970	\$684,999.98		3	AMPLIA	6
62	CR-55152	CAMION	CHASIS CABINA INTERNACIONAL 4300-195	VOLTEO 7M3	2008	3HAMMAAR88L056545	470HM2U1530279	\$734,500.00		3	AMPLIA	8
63	CR-62203	CAMION	CHASIS CABINA INTERNACIONAL 4300-195	VOLTEO 7M3	2009	3HAMMAAR49L108948	470HM2U1537697	\$649,999.99		3	AMPLIA	6
64	CR-62204	CAMION	CHASIS CABINA INTERNACIONAL 4300-210	VOLTEO 7M3	2010	3HAMMAAR2AL336337	466HM2N8004022	\$886,240.00		3	AMPLIA	6
65	CR-62205	CAMION	FORD F/350 SUPER DUTY XL CAJA DE HERRAM. COMPRESOR DE AIRE	MARIMBA	2011	1FDEF3G65BEC09137	S/N	\$279,472.00	\$495,520.00	3	AMPLIA	8
66	CR-62206	CAMION	CHASIS CABINA INTERNACIONAL 4300	VOLTEO 7M3	2012	3HAMMAAR4CL625464	466HM2N8009062	\$967,440.00		3	AMPLIA	6
67	CR-62207	CAMION	CHASIS CABINA INTERNACIONAL 4300	VOLTEO 7M3	2012	3HAMMAAR9CL625461	466HM2N8009063	\$967,440.00		3	AMPLIA	6
68	CR-62208	CAMION	CHASIS CABINA INTERNACIONAL 4300	VOLTEO 7M3	2012	3HAMMAAR7CL625460	466HM2N8009059	\$967,440.00		3	AMPLIA	6
69	CR-62209	CAMION	CHASIS CABINA INTERNACIONAL 4300	VOLTEO 7M3	2012	3HAMMAAR6CL625465	466HM2N8009023	\$967,440.00		3	AMPLIA	6
70	CR-62210	CAMION	CHASIS CABINA INTERNACIONAL 4300	VOLTEO 7M3	2012	3HAMMAAR0CL625462	466HM2N8009060	\$967,440.00		3	AMPLIA	6
71	CR-62211	CAMION	F-350 XL PLUS SUPER DUTY	REDILAS	2013	1FDEF3G63DEA71956	S/N	\$351,900.00	\$26,935.00	3	AMPLIA	8
72	CR-62212	CAMIONETA	TOYOTA 4X2 D/CABINA A/A	PICK-UP	2013	MR0EX32G6D0253229	2TR7392816	\$279,100.00		5	AMPLIA	4

CA

J
[Signature]
[Signature]



Contrato 007/2022

73	CR-62213	CAMION	CHEVROLET ESTACAS C-3500	PLATAFORMA	1999	3GCJC54K4X M104194	HECHO EN MEXICO	\$156,321.00		3	AMPLI A	8
74	CR-62215	CAMIONETA	CHEVROLET PICK-UP S-10 C/CORTA	PICK-UP	2001	1GCCS1458181 75439	HECHO EN MEXICO	\$149,000.00		3	AMPLI A	4
75	CR-62216	CAMIONETA	FORD RANGER PICK-UP 3 PASAJ.	PICK-UP	1997	1FTCR10A3VP A77610	A77610	\$100,500.00		3	AMPLI A	4
76	CR-62217	CAMIONETA	CHRYSLER RAM 2500 QUAD CAB SLT 4X2 V-8 AUT.	PICK-UP	2003	1D7HA18N83J6 64959	MADE IN USA	\$228,000.00		3	AMPLI A	8
77	CR-62218	CAMIONETA	FORD RANGER CREW 5 PASAJEROS A/A	PICK-UP	2005	8AFDT50D856 438092	S/N	\$206,300.00		5	AMPLI A	4
78	CR-62219	CAMIONETA	FORD PICK UP F-150	PICK-UP	2005	3FTEF172X5M A24683	S/N	\$172,400.00		3	AMPLI A	6
79	CR-62220	CAMIONETA	FORD RANGER 5 PASAJEROS A/A	PICK-UP	2007	8AFDT50D176 043691	S/N	\$173,500.00		5	AMPLI A	4
80	CR-62221	CAMIONETA	FORD RANGER 5 PASAJERO A/A	PICK-UP	2006	8AFDT50DX66 466431	S/N	\$172,300.00		5	AMPLI A	4
81	CR-62222	CAMIONETA	CHEVROLET LUV D/CABINA PERS. STD A/A	PICK-UP	2004	8GGTFR1X4A 135979	HECHO EN CHILE	\$151,200.00		5	AMPLI A	4
82	CR-62223	CAMIONETA	FORD RANGER CREW DOB. CABINA A/A	PICK-UP	2006	8AFDT52D166 004563	S/N	\$161,100.00		5	AMPLI A	4
83	CR-62224	CAMIONETA	FORD RANGER CREW DOB. CABINA A/A	PICK-UP	2006	8AFDT52D966 005685	S/N	\$161,100.00		5	AMPLI A	4
84	CR-62225	CAMIONETA	FORD RANGER 5 PASAJEROS A/A	PICK-UP	2007	8AFDT50DX76 050039	S/N	\$173,500.00		5	AMPLI A	4
85	CR-62226	CAMIONETA	FORD RANGER 5 PASAJEROS A/A	PICK-UP	2007	8AFDT50D576 043645	S/N	\$173,500.00		5	AMPLI A	4
86	CR-62227	CAMIONETA	CHEVROLET COLORADO CREW CAB 4x2 D/CABINA A/A	PICK-UP	2007	1GCCS1396782 46568	HECHO EN USA	\$232,000.00		5	AMPLI A	5
87	CR-62228	CAMIONETA	FORD RANGER CREW CAB 5 PASAJ. A/A	PICK-UP	2007	8AFDT50DX76 071439	S/N	\$173,700.00		5	AMPLI A	4
88	CR-62229	CAMIONETA	FORD RANGER CREW CAB 5 PASAJ. A/A	PICK-UP	2007	8AFDT50D576 066648	S/N	\$173,700.00		5	AMPLI A	4
89	CR-62230	CAMIONETA	CHEVROLET TORNADO A/A	PICK-UP	2008	93CXM80208 C171074	HECHO EN BRASIL	\$127,558.00		2	AMPLI A	4
90	CR-62231	CAMIONETA	FORD RANGER CREW 5 PASAJ. A/A	PICK-UP	2005	8AFDT50D256 436984	S/N	\$174,200.00		5	AMPLI A	4
91	CR-62232	CAMIONETA	CHEVROLET COLORADO CREW CAB 4x2 D/CABINA A/A	PICK-UP	2007	1GCCS1398782 46295	HECHO EN USA	\$232,000.00		5	AMPLI A	8
92	CR-62233	CAMIONETA	CHEVROLET C3500	PLATAFORMA P EQUIPO CON MARIMBA	2000	3GCJC54K9Y M106394	HECHO EN MEXICO	\$351,814.90		3	AMPLI A	6
93	CR-71704	CAMIONETA	MITSUBISHI L200 4X2 A/A	PICK-UP	2015	MMBMG45HF D010325	UCAV9174	\$267,900.00		5	AMPLI A	4
94	CR-77579	CAMIONETA	TOYOTA HILUX DOBLE CABINA SR 5MT 4X2	PICK-UP	2020	MROEX3DD9L 0005476	2TR-A728412	\$407,300.00		5	AMPLI A	4
95	DJX-3825	AUTOMOVIL	CHEVROLET CHEVY C2 4 PUERTAS A/A	SEDAN	2008	3G1SF61XX8S1 28846	HECHO EN MEXICO	\$91,333.00		5	AMPLI A	4
96	DJX-3826	AUTOMOVIL	CHEVROLET CHEVY 4 PTAS A/A	SEDAN	2008	3G1SF61X58S1 34943	HECHO EN MEXICO	\$94,449.00		5	AMPLI A	4
97	DJX-3827	AUTOMOVIL	CHEVROLET CHEVY C2 4 PUERTAS A/A	SEDAN	2008	3G1SF61X48S1 29474	HECHO EN MEXICO	\$91,333.00		5	AMPLI A	4



Contrato 007/2022

98	DJX-3828	AUTOMOVIL	CHEVROLET CHEVY 4 PTAS A/A	SEDAN	2008	3G1SF61X58S129158	HECHO EN MEXICO	\$91,333.00		5	AMPLIA	4
99	DJX-3830	CAMIONETA	DODGE RAM WAGON 1500 AUTOMATICA	VAN	1999	2B4HB15X9XK551767	XK551767	\$188,000.00		9	AMPLIA	6
100	DJX-3831	CAMIONETA	CHEVROLET SUBURBAN LUJO A/A	VAN	2001	3GNEC16R81G158549	1M10171FC	\$375,000.00		8	AMPLIA	8
101	DJX-3832	CAMIONETA	FORD ESCAPE AUT. 5 PERS A/A	VAN	2006	1FMYU02Z16KA00665	S/N	\$238,500.00		5	AMPLIA	6
102	DJX-3833	CAMIONETA	CHEVROLET SUBURBAN LUJO A/A	VAN	2007	3GNFC16JX7G180933	HECHO EN MEXICO	\$413,700.00		8	AMPLIA	8
103	DJX-3834	CAMIONETA	FORD ESCAPE	VAN	2012	1FMCU0EG8CKC50369	S/N	\$351,470.00		5	AMPLIA	6
104	DJX-3835	CAMIONETA	CHEVROLET SUBURBAN AUT. V-8 9 PASAJ. 5 PTAS.	CAMIONETA	2005	3GNEC16T85G226737	HECHO EN MEXICO	\$430,940.09		9	AMPLIA	8
105	DJX-3836	AUTOMOVIL	VOLKSWAGEN POLO 5 PTAS COMFORTUNE	SEDAN	2004	9BWHB09N24P028039	BAH 155552	\$123,494.59		5	AMPLIA	4
106	DJX-3837	CAMIONETA	CHRYSLER ASPEN LIMITED 4X2 7 PASAJ. A/A 8 CIL. AUT.	CAMIONETA	2007	1A8HX58207F516702	HECHO EN ESTADOS UNIDOS	\$335,600.00		7	AMPLIA	6
107	DJX-3838	AUTOMOVIL	NISSAN SENTRA ADVANCE CVT	SEDAN	2015	3N1AB7AD8FL618948	MRA8414925H	\$255,300.00		5	AMPLIA	4
10 Secretaría de Bienestar												
1	1BK9094	REMOLQUE	REMOL-CARR	REMOLQUE LIGERO CAJA SECA	2016	3C9D1N6V6G9201002	S/N	\$132,820.00		0	AMPLIA	0
2	1BK9095	REMOLQUE	REMOL-CARR	REMOLQUE LIGERO CAJA SECA	2016	3C9D1N6V4G9201001	S/N	\$132,820.00		0	AMPLIA	0
3	CR-51764	CAMIONETA	CHEVROLET SILVERADO 1500 T/MANUAL	PICK-UP	2007	3GBEC14X47M111592	HECHO EN MEXICO	\$141,919.20		3	AMPLIA	6
4	CR-51765	CAMIONETA	CHEVROLET SILVERADO 1500	PICK-UP	2006	3GBEC14XX6M104872	HECHO EN MEXICO	\$137,425.00		3	AMPLIA	6
5	CR-51766	CAMIONETA	CHEVROLET SILVERADO 1500	PICK-UP	2007	3GBEC14X67M102862	H. EN MEXICO	\$141,919.20		3	AMPLIA	6
6	CR-51767	CAMIONETA	FORD F-150	PICK-UP	2008	3FTRF172X8M-A18257	S/N	\$149,291.45		3	AMPLIA	6
7	CR-51768	CAMIONETA	CHEVROLET SILVERADO 1500	PICK-UP	2007	3GBEC14X47M102763	H. EN MEXICO	\$141,919.20		3	AMPLIA	6
8	CR-51769	CAMIONETA	CHEVROLET SILVERADO 1500 CABINA REGULAR	PICK-UP	2006	3GBEC14X86M105566	HECHO EN MEXICO	\$137,425.00		3	AMPLIA	6
9	CR-51772	CAMIONETA	FORD RANGER CREW 4 PAS. A/A T/M D/H	PICK-UP	2004	8AFDT50D146342075	S/N	\$162,200.00		5	AMPLIA	4
10	CR-51774	CAMIONETA	FORD RANGER 5 PERSONAS A/A T/M D/H	PICK-UP	2005	8AFDT50D056438054	S/N	\$174,200.00		5	AMPLIA	4
11	CR-51775	CAMIONETA	FORD RANGER CREW 5 P. A/A T/M D/H	PICK-UP	2005	8AFDT50DX56435663	S/N	\$174,200.00		5	AMPLIA	4
12	CR-51776	CAMIONETA	CHEVROLET COLORADO 4X2 CREW CAB	PICK-UP	2008	1GCCS13E788173466	HECHO EN USA	\$239,775.00		5	AMPLIA	5
13	CR-51777	CAMIONETA	DODGE DAKOTA SLT CREW CAB 4X2 A/A	PICK-UP	2008	1D7HE48K78S637877	HECHO EN USA	\$228,200.00		5	AMPLIA	6
14	CR-51779	CAMIONETA	CHEVROLET COLORADO 4x2 CREW C. AUT.	PICK-UP	2008	1GCCS13E388173447	HECHO EN USA	\$239,775.00		5	AMPLIA	5



Contrato 007/2022

15	CR-51780	CAMIONE TA	FORD RANGER CREW CAB 5 VEL. A/A	PICK-UP	2011	8AFER5AD0B6332605	S/N	\$10,678.24		5	AMPLIA	4
16	CR-51781	CAMIONE TA	FORD RANGER CREW CAB XL-STD A/A	PICK-UP	2011	8AFER5AD3B6367493	SIN NUMERO	\$10,008.89		5	AMPLIA	4
17	CR-51782	CAMIONE TA	NISSAN NP 300 DL	PICK-UP	2013	3N6DD23T0DK023345	KA24599652A	\$216,640.00		5	AMPLIA	4
18	CR-71952	CAMIONE TA	DODGE DAKOTA SLT CREW CAB 4X2 A/A	PICK-UP	2008	1D7HE48K785637880	HECHO EN USA	\$228,200.00		5	AMPLIA	6
19	DJW-4487	CAMIONE TA	CHEVROLET SUBURBAN LTZ 4X4 PIEL	VAN	2016	1GNSK8KC5GR163409	HECHO EN ESTADOS UNIDOS	\$940,700.00		7	AMPLIA	8
2	DJX-4135	CAMIONE TA	DODGE DURANGO SLT 4X2 A/A	VAN	2008	1D4HD48258F154509	HECHO EN USA	\$285,700.00		8	AMPLIA	8
21	DJX-4136	CAMIONE TA	HONDA CRV LX T/A A/A	VAN	2005	JHLRD68445C603094	K24A14917075	\$240,000.00		5	AMPLIA	6
22	DJX-4137	AUTOMOVIL	NISSAN TSURU GS2 TRASMISION MANUAL A/A	SEDAN	2008	3N1EB31S98K364975	GA16815972W	\$123,676.00		5	AMPLIA	4
23	DJX-4138	AUTOMOVIL	NISSAN TSURU GS2 TRASMISION MANUAL A/A	SEDAN	2008	3N1EB31S48K368724	GA16821150W	\$123,676.00		5	AMPLIA	4
24	DJX-4139	AUTOMOVIL	NISSAN TSURU GS2 TRASMISION MANUAL A/A	SEDAN	2008	3N1EB31S38K364986	GA16815900W	\$123,676.00		5	AMPLIA	4
25	DJX-4140	AUTOMOVIL	NISSAN TSURU GS2 EQP. AUT. CON A/A	SEDAN	2005	3N1EB31S05K354301	GA16878561T	\$127,800.00		5	AMPLIA	4
26	DJX-4141	CAMIONE TA	CHEVROLET BLAZER AUT. A/A	VAN	2001	1GNCS13W31K177989	IMPORTADO	\$253,546.25		5	AMPLIA	6
27	DJX-4142	AUTOMOVIL	NISSAN TSURU GS2 TRASMISION MANUAL A/A	SEDAN	2008	3N1EB31S78K364540	GA16815487W	\$123,676.00		5	AMPLIA	4
28	DJX-4143	AUTOMOVIL	NISSAN TSURU GS2 TRASMISION MANUAL A/A	SEDAN	2008	3N1EB31S38K365152	GA16816087W	\$123,676.00		5	AMPLIA	4
29	DJX-4144	AUTOMOVIL	NISSAN TSURU GS2 TRASMISION MANUAL A/A	SEDAN	2008	3N1EB31S38K364731	GA16813656W	\$123,676.00		5	AMPLIA	4
3	DJX-4145	AUTOMOVIL	NISSAN TSURU GS2 TRASMISION MANUAL A/A	SEDAN	2008	3N1EB31S18K367434	GA16819484W	\$123,676.00		5	AMPLIA	4
31	DJX-4146	AUTOMOVIL	NISSAN TSURU GS2 TRASMISION MANUAL A/A	SEDAN	2008	3N1EB31S58K367405	GA16819482W	\$123,676.00		5	AMPLIA	4
32	DJX-4148	CAMIONE TA	CHEVROLET VAN EXPRESS 8 PASAJEROS	VAN	2008	1GNFG154881182230	HECHO EN USA	\$341,032.50		8	AMPLIA	8
33	DJX-4149	CAMIONE TA	MITSUBISHI MONTERO SPORT	VAN	2012	MMEMC71X6CF033807	AX8329	\$386,000.00		7	AMPLIA	6
34	DJX-4150	AUTOMOVIL	CHEVROLET AVEO PAQUETE "M" LS MANUAL	SEDAN	2016	3G1TA5AF6GL148864	HECHO EN MEXICO	\$149,999.00		5	AMPLIA	4
35	DJX-4151	AUTOMOVIL	CHEVROLET SONIC	SEDAN	2016	3G1J85CCXGS551158	HECHO EN MEXICO	\$219,400.00		5	AMPLIA	4
3	DJX-4152	AUTOMOVIL	NISSAN SENTRA	SEDAN	2002	3N1CB51S62L061737	QG18744234P	\$145,900.00		5	AMPLIA	4
11 Secretario de Inclusión												
1	DJX-4294	CAMIONE TA	NISSAN PATHFINDER NP	VAN	2016	5N1AR2MN5G603185	VQ35041652X	\$625,600.00		7	AMPLIA	6



Contrato 007/2022

12 Secretaría de Medio Ambiente, Biodiversidad, Cambio Climático y Energía												
1	1BK9680	REMOLQUE	REMOLQUE HONDA MOTOSUM1600	REMOLQUE	2017	SFACAMP00787	S/M	\$ 47,444.00		0	AMPLI A	0
2	1BK9681	REMOLQUE	HONDA MOTOSUM1600	REMOLQUE	2018	3BZBP101XHC007241	S/NÚMERO	\$ 29,400.20		0	AMPLI A	0
3	1BK9682	REMOLQUE	REMOLQUE HONDA MOTOSUM800	REMOLQUE	2017	SFACAMP00786	S/M	\$ 28,072.00		0	AMPLI A	0
4	1BK9683	REMOLQUE	REMOLQUE CAMA BAJA EQUIPADO CON PISO DE MADERA	REMOLQUE	2012	3BZBP0817BC004092	S/N	\$ 16,564.80		0	AMPLI A	0
5	1BK9684	REMOLQUE	REMOLQUE MOTOSUM PARA CUATRIMOTO	REMOLQUE	2017	SFACAMP00764	S/MOTOR	\$ 46,400.00		0	AMPLI A	0
6	1BK9685	REMOLQUE	REMOLQUE HECHIZO PARA LANCHAS DE 25 FT	REMOLQUE	2017	CON160617	S/MOTOR	\$ 106,488.00		0	AMPLI A	0
7	1BK9686	REMOLQUE	REMOLQUE HECHIZO PARA LANCHAS DE 25 FT	REMOLQUE	2017	CON090617	S/MOTOR	\$ 106,488.00		0	AMPLI A	0
8	41CU B8	MOTOCICLETA	HONDA 150 CC	PROPOSITO	2018	3H1KA4176KD603085	KA02E5020468	\$47,489.53		2	AMPLI A	MONOCILINDRICO
9	42CU B8	MOTOCICLETA	HONDA 125CC	UTILITARIA	2018	3H1JA4173JD704305	JA47E5008056	\$20,226.90		2	AMPLI A	500 cc
10	43CU B8	MOTOCICLETA	HONDA 150CC	UTILITARIA	2018	3H1KD4177JD310060	KD07E2360145	\$40,490.00		2	AMPLI A	150 cc
11	44CU B8	MOTOCICLETA	HONDA 150CC	UTILITARIA	2018	3H1KD4179JD310058	KD07E2360147	\$40,490.00		2	AMPLI A	150 cc
12	45CU B8	MOTOCICLETA	HONDA 150CC	UTILITARIA	2018	3H1KD4172JD309706	KD07E2360670	\$40,490.00		2	AMPLI A	150 cc
13	46CU B8	CUATRIMOTOR	HONDA TRX500	TODO TERRENO	2019	1HFTE44U8K4520029	TE44E8602811	\$183,900.00		2	AMPLI A	MONOCILINDRO
14	47CU B8	CUATRIMOTOR	HONDA TRX500	TODO TERRENO	2019	1HFTE44U1K4520034	TE44E8602729	\$183,900.00		2	AMPLI A	MONOCILINDRO
15	48CU B8	CUATRIMOTOR	HONDA TRX680FA	UTILITARIA	2018	1HFTE33U3J4300193	TE33E8206775	\$264,900.00		2	AMPLI A	680 cc
16	49CU B8	CUATRIMOTOR	HONDA TRX420FM-10	UTILITARIA	2010	1HFTE35U2A4300361	TE35E8312871	\$104,000.00		2	AMPLI A	2
17	50CU B8	CUATRIMOTOR	HONDA 4X4 TRX420 FM	UTILITARIA	2013	1HFTE35U5D4600240	TE35E8609225	\$114,000.00		2	AMPLI A	2
18	51CU B8	CUATRIMOTOR	HONDA TRX420FM	UTILITARIA	2013	1HFTE35UXD4600198	TE35E8609192	\$114,000.00		2	AMPLI A	2
19	52CU B8	CUATRIMOTOR	HONDA 4X4 TRX420 FM	UTILITARIA	2010	1HFTE35U4A4300588	TE35E8318441	\$103,572.00		2	AMPLI A	2
20	53CU B8	CUATRIMOTOR	HONDA TRX420 FM	UTILITARIA	2012	1HFTE35U4C4500306	TE35E8509824	\$103,572.37		2	AMPLI A	2
21	54CU B8	CUATRIMOTOR	HONDA 4X4 TRX420 FM	CUATRIMOTOR	2013	1HFTE40U7E4000012	TE40E8107642	\$127,999.99		2	AMPLI A	2
22	55CU B8	CUATRIMOTOR	HONDA 4X4 TRX420 FM	CUATRIMOTOR	2013	1HFTE40U8E4000018	TE40E8107644	\$127,999.99		2	AMPLI A	2
23	57CU B8	CUATRIMOTOR	HONDA TRX500 FM HONDA	TRABAJO	2017	1HFTE44U1H4300028	TE44E8401561	\$159,999.99		2	AMPLI A	500 cc
24	58CU B8	CUATRIMOTOR	HONDA TRX500 FM 500CC	TRABAJO	2017	1HFTE44U3H4300029	TE44E8401558	\$162,899.99		2	AMPLI A	500 cc
25	71CU V9	MOTOCICLETA	YAMAHA RXZ-135 DE 135 C.C.	UTILITARIA	1998	3UK026096	3UK025704	\$29,900.00		2	AMPLI A	1
26	CR-42653	CAMIONETA	TOYOTA HILUX	PICK-UP	2019	MR0EX8DD5K0181744	2TR-A512953	\$386,000.00		5	AMPLI A	4
27	CR-42654	CAMIONETA	TOYOTA HILUX DIESEL 4X4	PICK-UP	2019	MR0FA8CD9K3951255	1GD-0565631	\$424,900.00		5	AMPLI A	4
28	CR-42655	CAMION	FORD F/350 V-8	REDILAS A/A	2012	1FDEF3G61CEC37194	S/N	\$ 353,137.00	\$37,661.00	3	AMPLI A	8
29	CR-42656	CAMIONETA	TOYOTA HILUX DOBLE CABINA A/A	PICK-UP	2012	MR0EX32G2C0251962	2TR7359356	\$ 271,378.00		5	AMPLI A	4
30	CR-42657	CAMIONETA	FORD RANGER DOBLE CABINA A/A	PICK-UP	2010	8AFER5AD8A6289940	S/N	\$ 198,206.00		5	AMPLI A	4

42

[Handwritten signature]

[Handwritten signature]



Contrato 007/2022

31	CR-42658	CAMIONETA	FORD RANGER DOBLE CABINA A/A	PICK-UP	2009	8AFDT50D196 202339	S/N	\$ 186,500.00		5	AMPLIA	4
32	CR-42659	CAMIONETA	FORD RANGER D/CABINA A/A	PICK-UP	2010	8AFER5AD6A6 321154	S/N	\$ 198,206.00		5	AMPLIA	4
33	CR-42660	CAMIONETA	TOYOTA TACOMA TRD SPORT 4X4 AUT	PICK-UP	2011	3TMJU4GN6B M119155	1GR8657629	\$ 379,088.31		5	AMPLIA	4
34	CR-42661	CAMION	FORD F/350 SUPER DUTY XL REDILAS	3 TON.	2011	1FDEF3G65BE C09123	S/N	\$ 279,452.00	\$38,351.99	3	AMPLIA	8
35	CR-42662	CAMION	FORD F/350 SUPER DUTY XL REDILAS	3 TON.	2011	1FDEF3G61BE C55774	S/N	\$ 279,452.00	\$38,351.99	3	AMPLIA	8
36	CR-42663	CAMIONETA	FORD RANGER CREW CAB XL A/A	PICK-UP TUMBABURRO FAROS DE NIEBLA ESTRIBOS	2012	8AFER5AD2C6 456408	S/N	\$ 247,540.00	\$9,700.00	5	AMPLIA	4
37	CR-42664	CAMIONETA	NISSAN NP300 DOBLE CABINA A/APATRULLA VIGILANCIA	PICK-UP	2013	3N6DD23Y8DK 026456	KA24601312A	\$262,640.00	\$67,599.93	5	AMPLIA	4
38	CR-42665	CAMIONETA	NISSAN D/CABINA TIPICA NP 300 4WD	PICK-UP	2013	3N6DD23Y7DK 028280	KA24602972A	\$262,640.00		5	AMPLIA	4
39	CR-42666	CAMIONETA	TOYOTA HILUX DOBLE CABINA A/A	PICK-UP	2012	MR0EX32G3C 0252151	2TR7366593	\$271,378.00		5	AMPLIA	4
40	CR-42667	CAMIONETA	FORD COURIER 5 VEL. A/C	PICK-UP	2012	9BFBP3VNXC7 911786	S/N	\$164,134.00		2	AMPLIA	4
41	CR-42668	CAMIONETA	FORD F/150 4X4 SUPER CREW XL BED LINER FAROS	PICK-UP	2011	1FTFW1EFXBK E12588	S/N	\$415,701.00	\$38,099.00	3	AMPLIA	6
42	CR-42669	CAMIONETA	FORD RANGER CREW CAB XL A/A TORRETA BARRA DE LUCES SIRENA ELECTRONICA	PICK-UP	2012	8AFER5AD2C6 457705	S/N	\$247,540.00	\$43,594.99	5	AMPLIA	4
43	CR-42670	CAMIONETA	FORD RANGER CREW CAB XL A/A TORRETA BARRA DE LUCES SIRENA ELECTRONICA	PICK-UP	2012	8AFER5AD1C6 458974	S/N	\$247,540.00	\$43,594.99	5	AMPLIA	4
44	CR-42671	CAMIONETA	FORD RANGER CREW CAB XL A/A TORRETA BARRA DE LUCES SIRENA ELECTRONICA	PICK-UP	2012	8AFER5AD2C6 456389	S/N	\$247,540.00	\$43,594.99	5	AMPLIA	4
45	CR-42672	CAMIONETA	FORD RANGER CREW CAB	PICK-UP	2012	8AFER5AD7C6 487539	S/N	\$244,481.00	\$42,219.00	5	AMPLIA	4
46	CR-42673	CAMIONETA	FORD RANGER CREW CAB A/A TRANS. MANUAL TORRETA Y SIRENA ELECTRONICA	PICK-UP	2012	8AFER5AD2C6 001171	S/N	\$237,947.00	\$42,053.00	5	AMPLIA	6
47	CR-42674	CAMIONETA	FORD RANGER TRANSMANUAL 5 VEL. 4 CIL. C/TORRETA	PICK-UP	2012	8AFER5AD0C 6001170	S/N	\$237,947.00	\$42,053.00	5	AMPLIA	4
48	CR-42675	CAMIONETA	FORD RANGER TRANSM. MANUAL 4 CIL. 5 VEL. C/TORRETA	PICK-UP	2012	8AFER5AD9C6 017741	S/N	\$237,947.00	\$42,053.00	5	AMPLIA	4



Contrato 007/2022

49	CR-42676	CAMIONETA	FORD RANGER CREW CAB A/A TRANS. MANUAL TORRETA Y SIRENA ELECTRONICA	PICK-UP	2012	8AFER5AD4C6001172	S/N	\$237,947.00	\$42,053.00	5	AMPLIA	6
50	CR-42677	CAMION	DURA STAR 4300	PIPA 6000 LTS	2014	3HAMMAAR7E L017313	466HM2U220 5111	\$1,261,350.00		3	AMPLIA	6
51	CR-61903	CAMION	DURA STAR 4300	PIPA 6000 LTS	2014	3HAMMAAR3E L021911	466HM2U220 5080	\$1,261,350.00		3	AMPLIA	6
52	CR-61904	CAMION	DURA STAR 4300	PIPA 6000 LTS	2014	3HAMMAAR1E L017310	466HM2U220 5177	\$1,261,350.00		3	AMPLIA	6
53	CR-61905	CAMION	FORD F/350 SUPER DUTY XL PLUS	REDILAS	2014	1FDEF3G6XEE A40155	S/N	\$398,286.00	\$35,910.00	3	AMPLIA	8
54	CR-61906	CAMION	FORD F/350 SUPER DUTY XL	REDILAS	2014	1FDEF3G60EE A95228	S/N	\$398,286.00	\$35,910.00	3	AMPLIA	8
55	CR-61907	CAMION	FORD F/350 SUPER DUTY XL PLUS	REDILAS	2014	1FDEF3G62EE A88135	S/N	\$398,286.00	\$35,910.00	3	AMPLIA	8
56	CR-61908	CAMION	FORD F/350 SUPER DUTY XL PLUS	REDILAS	2014	1FDEF3G66EE A40153	S/N	\$398,286.00	\$35,910.00	3	AMPLIA	8
57	CR-61909	CAMION	FORD F/150 SUPER DUTY XL	REDILAS	2014	1FDEF3G64EE A88167	S/N	\$398,286.00	\$35,910.00	3	AMPLIA	8
58	CR-61910	CAMION	DURA STAR 4300	PIPA 6000 LTS	2014	3HAMMAAR8E L018227	466HM2U220 5278	\$1,087,370.69		3	AMPLIA	6
59	CR-61911	CAMIONETA	TOYOTA HILUX	PICK-UP	2014	MR0EX32G3E 0258700	2TR-7634679	\$329,787.25		5	AMPLIA	4
60	CR-61912	CAMIONETA	MITSUBISHI L200 DIESEL	PICK-UP	2017	MMBNL45K9H H081828	HECHO EN TAILANDIA	\$419,700.00		3	AMPLIA	4
61	CR-67802	CAMIONETA	TOYOTA HILUX SR DOBLE CABINA	PICK-UP	2011	8AJEX32GXB4 030954	2TR6997473	\$279,500.00		5	AMPLIA	4
62	DJS-7562	AUTOMOVIL	CHEVROLET MATIZ	SEDAN	2012	KL1MJ6A02CC 141856	HECHO EN KOREA	\$110,200.00		5	AMPLIA	4
63	DJX-4339	AUTOMOVIL	MITSUBISHI MIRAGE GLX MT HATCHBACK	SEDAN	2017	ML3AA28J2HH 007056	HECHO EN TAILANDIA	\$180,700.00		5	AMPLIA	4
64	DJX-4341	AUTOMOVIL	CHEVROLET MATIZ	SEDAN	2012	KL1MJ6A06CC 142069	HECHO EN KOREA	\$110,200.00		5	AMPLIA	4
65	DJX-4343	CAMIONETA	TOYOTA SEQUOIA SR5 PREMIUM	VAN	2011	5TDZM5G19BS 002546	1UR-7041298	\$584,300.00		5	AMPLIA	6
66	DJX-4344	AUTOMOVIL	NISSAN GS2 EQP. T/M AIRE ACONDICIONADO	SEDAN	2009	3N1EB31S39K3 17894	GA16841443W	\$126,812.00		5	AMPLIA	4
13 Secretaría de Turismo												
1	DJX-4350	CAMIONETA	CHEVROLET SUBURBAN	VAN	2012	1GN5C8E01CR 251608	HECHO EN USA	\$543,990.00		7	AMPLIA	8
14 Secretaría de Protección y Seguridad Ciudadana												
1	00014 51	MOTOCICLETA	HONDA XRE300	MOTOPATRULLA	2017	9C2ND1217HR 600232	ND12E1H6002 32	\$168,199.99	\$40,000.00	2	AMPLIA	300 cc
2	00014 52	MOTOCICLETA	HARLEY DAVIDSON FLHTP	PATRULLA	2017	5HD1FMCC1H B628950	FMCH628950	\$443,700.00	\$170,870.71	2	AMPLIA	1200 cc
3	00014 53	MOTOCICLETA	HARLEY DAVIDSON FLHTP	PATRULLA	2017	5HD1FMCC2H B649483	FMCH649483	\$443,700.00	\$170,870.71	2	AMPLIA	1200 cc
4	00014 54	MOTOCICLETA	HARLEY DAVIDSON FLHTP	PATRULLA	2017	5HD1FMCC3H B651680	FMCH651680	\$443,700.00	\$170,870.71	2	AMPLIA	1200 cc
5	00014 55	MOTOCICLETA	HARLEY DAVIDSON FLHTP	PATRULLA	2017	5HD1FMCC3H B628478	FMCH628478	\$443,700.00	\$170,870.71	2	AMPLIA	1200 cc
6	00014 56	MOTOCICLETA	HARLEY DAVIDSON FLHTP	PATRULLA	2017	5HD1FMCC1H B628964	FMCH628964	\$443,700.00	\$170,870.71	2	AMPLIA	1200 cc



Contrato 007/2022

7	0001457	MOTOCICLETA	HARLEY DAVIDSON FLHTP	PATRULLA	2017	5HD1FMCC2H B653453	FMCH653453	\$443,700.00	\$170,870.71	2	AMPLIA	1200 cc
8	0001458	MOTOCICLETA	HARLEY DAVIDSON FLHTP	PATRULLA	2017	5HD1FMCC0H B629023	FMCH629023	\$443,700.00	\$170,870.71	2	AMPLIA	1200 cc
9	0001459	MOTOCICLETA	HONDA XRE300	MOTOPATRULLA	2017	9C2ND1211HR600288	ND12E1H600280	\$168,199.90	\$40,000.00	2	AMPLIA	300 cc
10	0001460	MOTOCICLETA	MOTOCICLETA S HONDA XRE300-H	MOTOPATRULLA	2017	9C2ND1212HR600154	ND12E1H600164	\$106,000.00	\$60,900.00	2	AMPLIA	300 cc
11	0001461	MOTOCICLETA	HONDA XRE300	MOTOPATRULLA	2017	9C2ND1219HR600300	ND12E1H600349	\$168,199.90	\$40,000.00	2	AMPLIA	300 cc
12	0001462	MOTOCICLETA	MOTOCICLETA S HONDA XRE300-H	MOTOPATRULLA	2017	9C2ND1216HR600190	ND12E1H600190	\$106,000.00	\$60,900.00	2	AMPLIA	300 cc
13	0001463	MOTOCICLETA	MOTOCICLETA S HONDA XRE300-H	MOTOPATRULLA	2017	9C2ND1211HR600209	ND12E1H600210	\$106,000.00	\$60,900.00	2	AMPLIA	300 cc
14	0001464	MOTOCICLETA	MOTOCICLETA S HONDA XRE300-H	MOTOPATRULLA	2017	9C2ND1215HR600097	ND12E1H600114	\$106,000.00	\$60,900.00	2	AMPLIA	300 cc
15	0001465	MOTOCICLETA	MOTOCICLETA S HONDA XRE300-H	MOTOPATRULLA	2017	9C2ND1214HR600088	ND12E1H600108	\$106,000.00	\$60,900.00	2	AMPLIA	300 cc
16	0001466	MOTOCICLETA	MOTOCICLETA S HONDA XRE300-H	MOTOPATRULLA	2017	9C2ND121XHR600225	ND12E1H600223	\$106,000.00	\$60,900.00	2	AMPLIA	300 cc
17	0001467	MOTOCICLETA	HONDA XRE300	MOTOPATRULLA	2018	9C2ND1213JR600556	ND12E1J600557	\$167,040.00	\$60,960.00	2	AMPLIA	XRE300
18	0001468	MOTOCICLETA	HARLEY DAVIDSON FLHTP	PATRULLA	2017	5HD1FMCC3H B649251	FMCH649251	\$443,700.00	\$170,870.71	2	AMPLIA	1200 cc
19	0001469	MOTOCICLETA	MOTOCICLETA HONDA XRE300	PATRULLA	2018	9C2ND1212JR600385	ND12E1J600365	\$167,040.00	\$60,959.99	2	AMPLIA	MONOCILINDRICA
20	0001470	MOTOCICLETA	HONDA XRE300	MOTOPATRULLA	2018	9C2ND1216JR600552	ND12E1J600552	\$167,040.00	\$60,960.00	2	AMPLIA	XRE300
21	0001471	MOTOCICLETA	MOTOCICLETA HONDA XRE300	PATRULLA	2018	9C2ND1216JR610028	ND12E1J610024	\$167,040.00	\$60,959.99	2	AMPLIA	MONOCILINDRICO
22	0001472	MOTOCICLETA	MOTOCICLETA HONDA XRE300	PATRULLA	2018	9C2ND1216JR610014	ND12E1J610019	\$167,040.00	\$60,959.99	2	AMPLIA	MONOCILINDRICO
23	0001473	MOTOCICLETA	HARLEY DAVIDSON FLHTP	PATRULLA	2017	5HD1FMCC1H B649037	FMCH649037	\$443,700.00	\$170,870.71	2	AMPLIA	1200 cc
24	0001474	MOTOCICLETA	MOTOCICLETA HONDA XRE300	PATRULLA	2018	9C2ND1219JR600285	ND12E1J600288	\$167,040.00	\$60,959.99	2	AMPLIA	MONOCILINDRICA
25	0001475	MOTOCICLETA	MOTOCICLETA HONDA XRE300	PATRULLA	2018	9C2ND1210JR600367	ND12E1J600378	\$167,040.00	\$60,959.99	2	AMPLIA	MONOCILINDRICA
26	0001476	MOTOCICLETA	MOTOCICLETA HONDA XRE300	PATRULLA	2018	9C2ND1216JR600387	ND12E1J600379	\$167,040.00	\$60,959.99	2	AMPLIA	MONOCILINDRICA
27	0001477	MOTOCICLETA	MOTOCICLETA HONDA XRE300	PATRULLA	2018	9C2ND1212JR600368	ND12E1J600377	\$167,040.00	\$60,959.99	2	AMPLIA	MONOCILINDRICA
28	0001478	MOTOCICLETA	HARLEY DAVIDSON FLHTP	MOTOPATRULLA	2017	5HD1FMCC3H B627606	FMCH627606	\$443,700.00	\$170,870.71	2	AMPLIA	1200 cc
29	0001479	MOTOCICLETA	MOTOCICLETA HONDA XRE300	PATRULLA	2018	9C2ND121XJR600389	ND12E1J600374	\$167,040.00	\$60,959.99	2	AMPLIA	MONOCILINDRICA
30	0001480	MOTOCICLETA	HARLEY DAVIDSON FLHTP	PATRULLA	2017	5HD1FMCC1H B657980	FMCH657980	\$443,700.00	\$170,870.71	2	AMPLIA	1200 cc
31	0001481	MOTOCICLETA	MOTOCICLETA HONDA XRE300	PATRULLA	2018	9C2ND121XJR600277	ND12E1J600278	\$167,040.00	\$60,959.99	2	AMPLIA	MONOCILINDRICA
32	0001482	MOTOCICLETA	HARLEY DAVIDSON FLHTP	PATRULLA	2017	5HD1FMCC0H B628762	FMCH628762	\$443,700.00	\$170,870.71	2	AMPLIA	1200 cc
33	0001483	MOTOCICLETA	HARLEY DAVIDSON FLHTP	PATRULLA	2017	5HD1FMCC2H B628746	FMCH628746	\$443,700.00	\$170,870.71	2	AMPLIA	1200 cc
34	0001484	MOTOCICLETA	MOTOCICLETA HONDA XRE300	PATRULLA	2018	9C2ND1211JR600295	ND12E1J600298	\$167,040.00	\$60,959.99	2	AMPLIA	MONOCILINDRICA
35	0001485	MOTOCICLETA	MOTOCICLETA HONDA XRE300	PATRULLA	2018	9C2ND1212JR600371	ND12E1J600381	\$167,040.00	\$60,959.99	2	AMPLIA	MONOCILINDRICA



Contrato 007/2022

Table with 12 columns: ID, Code, Type, Model, Unit, Year, VIN, Serial, Price, Quantity, Status, and Capacity. Rows include motorcycles (Honda, Yamaha, Suzuki) and trucks (Toyota, Ford).

Handwritten initials 'CP'

Handwritten signature and initials on the right side of the page.



Contrato 007/2022

72	0002338	MOTOCICLETA	YAMAHA XJ900	MOTOPATROLA	2015	JYA4KM007FA135154	4KM-135134	\$279,599.99		2	AMPLIA	982 CC
73	0002339	MOTOCICLETA	YAMAHA XJ900	MOTOPATROLA	2015	JYA4KM003FA135152	4KM-135132	\$279,599.99		2	AMPLIA	982 CC
74	0002340	MOTOCICLETA	YAMAHA XJ900	MOTOPATROLA	2015	JYA4KM009FA135169	4KM-135137	\$279,599.99		2	AMPLIA	982 CC
75	0002341	MOTOCICLETA	YAMAHA FJ-09	MOTOPATROLA	2016	JYARN37E8GA002994	N705E-004573	\$304,667.01		2	AMPLIA	847 CC
76	0002342	MOTOCICLETA	YAMAHA FJ-09	MOTOPATROLA	2016	JYARN37E7GA002985	N705E-004564	\$304,667.01		2	AMPLIA	847 CC
77	0002344	MOTOCICLETA	YAMAHA FJ-09	MOTOPATROLA	2016	JYARN37E4GA002989	N705E-004568	\$304,667.01		2	AMPLIA	847 CC
78	0002345	MOTOCICLETA	YAMAHA FJ-09	MOTOPATROLA	2016	JYARN37E3GA002997	N705E-004576	\$304,667.01		2	AMPLIA	847 CC
79	0002346	MOTOCICLETA	MOTOCICLETA YAMAHA XJ900 PCMX5	MOTOPATROLA	2015	JYA4KM007FA135168	4KM-135150	\$279,599.99		2	AMPLIA	892cc
80	0002347	MOTOCICLETA	MOTOCICLETA YAMAHA XJ900 PCMX5	MOTOPATROLA	2015	JYA4KM002FA135160	4KM-135142	\$279,599.99		2	AMPLIA	892cc
81	0002348	MOTOCICLETA	MOTOCICLETA YAMAHA XJ900 PCMX5	MOTOPATROLA	2015	JYA4KM004FA135158	4KM-135140	\$279,599.99		2	AMPLIA	892cc
82	0002349	MOTOCICLETA	MOTOCICLETA YAMAHA XJ900 PCMX5	MOTOPATROLA	2015	JYA4KM002FA135157	4KM-135139	\$279,599.99		2	AMPLIA	892cc
83	0002350	MOTOCICLETA	MOTOCICLETA YAMAHA XJ900 PCMX5	MOTOPATROLA	2015	JYA4KM000FA135156	4KM-135138	\$279,599.99		2	AMPLIA	892cc
84	0002351	MOTOCICLETA	MOTOCICLETA FJ-09 YAMAHA	MOTOPATROLA	2016	JYARN37E1GA002996	N705E-004575	\$304,667.01		2	AMPLIA	847 CC
85	0002353	MOTOCICLETA	MOTOCICLETA FJ-09 YAMAHA	MOTOPATROLA	2016	JYARN37E2GA002988	N705E-004567	\$304,667.01		2	AMPLIA	847 CC
86	0002354	MOTOCICLETA	MOTOCICLETA HONDA 750CC	MOTOPATROLA	2016	JH2RC90B0GK003927	RC88E6008977	\$240,000.00		2	AMPLIA	750 cc
87	0002355	MOTOCICLETA	MOTOCICLETA HONDA 750CC	MOTOPATROLA	2016	JH2RC90B9GK003926	RC88E6008964	\$240,000.00		2	AMPLIA	750 cc
88	0002356	MOTOCICLETA	BMW-MOT R1200 RT POLICE	MOTOPATROLA	2016	WB10A0300GZ249104	50154112	\$355,500.00	\$8,240.64	2	AMPLIA	1200 cc
89	0002357	MOTOCICLETA	BMW-MOT R1200 RT POLICE	MOTOPATROLA	2016	WB10A0307GZ249102	50154103	\$355,500.00	\$8,240.64	2	AMPLIA	1200 cc
90	0002358	MOTOCICLETA	BMW-MOT R1200 RT POLICE	MOTOPATROLA	2016	WB10A0309GZ249103	50154102	\$355,500.00	\$8,240.64	2	AMPLIA	1200 cc
91	0002361	MOTOCICLETA	MOTOCICLETA HONDA NC750X	MOTOPATROLA	2017	JH2RC90B4HK102025	RC88E6014416	\$200,000.00	\$80,000.00	2	AMPLIA	2
92	0002363	MOTOCICLETA	MOTOCICLETA HONDA NC750X	MOTOPATROLA	2017	JH2RC90B8HK103369	RC88E6017423	\$200,000.00	\$80,000.00	2	AMPLIA	2
93	0002364	MOTOCICLETA	MOTOCICLETA HONDA NC750X	MOTOPATROLA	2017	JH2RC90B3HK101125	RC88E6013086	\$200,000.00	\$80,000.00	2	AMPLIA	2
94	0002365	MOTOCICLETA	MOTOCICLETA HONDA NC750X	MOTOPATROLA	2017	JH2RC90B0HK104290	RC88E6019099	\$200,000.00	\$80,000.00	2	AMPLIA	2
95	0002366	MOTOCICLETA	MOTOCICLETA HONDA NC750X	MOTOPATROLA	2017	JH2RC90B5HK103930	RC88E6018363	\$200,000.00	\$80,000.00	2	AMPLIA	2
96	0002367	MOTOCICLETA	MOTOCICLETA HONDA NC750X	MOTOPATROLA	2017	JH2RC90B4HK104549	RC88E6019545	\$200,000.00	\$80,000.00	2	AMPLIA	2
97	0002371	CUATRIMOTO	MOTOCICLETA ITALIKA AA250	CUATRIMOTO	2016	3SCSAAHA0G1002026	RW171FMM1607000088	\$58,199.00		2	AMPLIA	250 cc
98	0002376	MOTOCICLETA	HONDA 300CC XR300	MOTOCICLETA	2020	9C2ND1218LR600233	ND12E1L600230	\$49,500.00		2	AMPLIA	300 cc
99	00CM01A	MOTOCICLETA	HONDA XRE300	MOTOPATROLA	2020	9C2ND1219LR600080	ND12E1L600108	\$120,000.00	\$57,000.00	2	AMPLIA	1
100	00CM02A	MOTOCICLETA	HONDA XRE300	MOTOPATROLA	2020	9C2ND1212LR600048	ND12E1L600066	\$120,000.00	\$57,000.00	2	AMPLIA	1
101	00CM03A	MOTOCICLETA	HONDA XRE300	MOTOPATROLA	2020	9C2ND1214LR600035	ND12E1L600003	\$120,000.00	\$57,000.00	2	AMPLIA	1



Contrato 007/2022

102	00CM04A	MOTOCICLETA	HONDA XRE300	MOTOPATRULLA	2020	9C2ND1215LR600030	ND12E1L600012	\$120,000.00	\$57,000.00	2	AMPLIA	1
103	00CM05A	MOTOCICLETA	HONDA XRE300	MOTOPATRULLA	2020	9C2ND1216LR600036	ND12E1L600004	\$120,000.00	\$57,000.00	2	AMPLIA	1
104	00CM06A	MOTOCICLETA	HONDA XRE300	MOTOPATRULLA	2020	9C2ND1218LR600040	ND12E1L600061	\$120,000.00	\$57,000.00	2	AMPLIA	1
105	00CM07A	MOTOCICLETA	HONDA XRE300	MOTOPATRULLA	2020	9C2ND1218LR600085	ND12E1L600097	\$120,000.00	\$57,000.00	2	AMPLIA	1
106	00CM08A	MOTOCICLETA	HONDA XRE300	MOTOPATRULLA	2020	9C2ND1219LR600001	ND12E1L600019	\$120,000.00	\$57,000.00	2	AMPLIA	1
107	00CM09A	MOTOCICLETA	MOTOCICLETA BMW G310 GS	MOTOPATRULLA	2020	WB30G0207LR880708	A82A03A*44190002	\$123,100.00	\$52,899.99	2	AMPLIA	1
108	00CM10A	MOTOCICLETA	MOTOCICLETA BMW G310 GS	MOTOPATRULLA	2020	WB30G0204LR880682	A82A03A*43190122	\$123,100.00	\$52,899.99	2	AMPLIA	1
109	00CM11A	MOTOCICLETA	MOTOCICLETA BMW G310 GS	MOTOPATRULLA	2020	WB30G0200LR882607	A82A03A*12200090	\$123,100.00	\$52,899.99	2	AMPLIA	1
110	00CM12A	MOTOCICLETA	MOTOCICLETA BMW G310 GS	MOTOPATRULLA	2020	WB30G0200LR882896	A82A03A*21200111	\$123,100.00	\$52,899.99	2	AMPLIA	1
111	00CM13A	MOTOCICLETA	MOTOCICLETA BMW G310 GS	MOTOPATRULLA	2020	WB30G0201LR882762	A82A03A*21200153	\$123,100.00	\$52,899.99	2	AMPLIA	1
112	00CM14A	MOTOCICLETA	MOTOCICLETA BMW G310 GS	MOTOPATRULLA	2020	WB30G0201LR882776	A82A03A*21200080	\$123,100.00	\$52,899.99	2	AMPLIA	1
113	00CM15A	MOTOCICLETA	MOTOCICLETA BMW G310 GS	MOTOPATRULLA	2020	WB30G0203LR882763	A82A03A*12200042	\$123,100.00	\$52,899.99	2	AMPLIA	1
114	00CM16A	MOTOCICLETA	MOTOCICLETA BMW G310 GS	MOTOPATRULLA	2020	WB30G0205LR881971	A82A03A*12200190	\$123,100.00	\$52,899.99	2	AMPLIA	1
115	00CM17A	MOTOCICLETA	MOTOCICLETA BMW G310 GS	MOTOPATRULLA	2020	WB30G0205LR882909	A82A03A*20200067	\$123,100.00	\$52,899.99	2	AMPLIA	1
116	00CM18A	MOTOCICLETA	MOTOCICLETA BMW G310 GS	MOTOPATRULLA	2020	WB30G0207LR882894	A82A03A*22200036	\$123,100.00	\$52,899.99	2	AMPLIA	1
117	00CM19A	MOTOCICLETA	HONDA 300CC XR300	PATRULLA	2020	9C2ND121XLR600248	ND12E1L600045	\$120,000.00	\$49,500.00	2	AMPLIA	300cc
118	00CM20A	MOTOCICLETA	HONDA 300CC XR300	MOTOCICLETA	2020	9C2ND1211LR600221	ND12E1L600024	\$120,000.00		2	AMPLIA	300 cc
119	00CM21A	MOTOCICLETA	HONDA 300CC XR300	MOTOCICLETA	2020	9C2ND1218LR600247	ND12E1L600046	\$120,000.00		2	AMPLIA	300 cc
120	00CM22A	MOTOCICLETA	MOTOCICLETA HONDA XRE300 DOBLE PROPOSITO	CONVERSION A PATRULLA	2021	9C2ND1217MR600340	ND12E1M600039	\$120,000.00	\$71,516.00	2	AMPLIA	MONOCILINDRICO
121	00CM23A	MOTOCICLETA	MOTOCICLETA HONDA XRE300 DOBLE PROPOSITO	CONVERSION A PATRULLA	2021	9C2ND1216MR600345	ND12E1M600049	\$120,000.00	\$71,516.00	2	AMPLIA	MONOCILINDRICO
122	00CM24A	MOTOCICLETA	MOTOCICLETA HONDA XRE300 DOBLE PROPOSITO	CONVERSION A PATRULLA	2021	9C2ND1213MR600335	ND12E1M600036	\$120,000.00	\$71,516.00	2	AMPLIA	MONOCILINDRICO
123	00CM25A	MOTOCICLETA	MOTOCICLETA HONDA XRE300 DOBLE PROPOSITO	CONVERSION A PATRULLA	2021	9C2ND1214MR600344	ND12E1M600031	\$120,000.00	\$71,516.00	2	AMPLIA	MONOCILINDRICO
124	00CM26A	MOTOCICLETA	MOTOCICLETA HONDA XRE300 DOBLE PROPOSITO	CONVERSION A PATRULLA	2021	9C2ND1211MR600334	ND12E1M600033	\$120,000.00	\$71,516.00	2	AMPLIA	MONOCILINDRICO
125	00CM27A	MOTOCICLETA	MOTOCICLETA HONDA XRE300 DOBLE PROPOSITO	CONVERSION A PATRULLA	2021	9C2ND1218MR600332	ND12E1M600044	\$120,000.00	\$71,516.00	2	AMPLIA	MONOCILINDRICO
126	00CM28A	MOTOCICLETA	MOTOCICLETA HONDA XRE300 DOBLE PROPOSITO	CONVERSION A PATRULLA	2021	9C2ND121XMR600350	ND12E1M600088	\$120,000.00	\$71,516.00	2	AMPLIA	MONOCILINDRICO
127	00CM29A	MOTOCICLETA	MOTOCICLETA HONDA XRE300 DOBLE PROPOSITO	CONVERSION A PATRULLA	2021	9C2ND1215MR600353	ND12E1M600084	\$120,000.00	\$71,516.00	2	AMPLIA	MONOCILINDRICO
128	00CM30A	MOTOCICLETA	MOTOCICLETA HONDA XRE300 DOBLE PROPOSITO	CONVERSION A PATRULLA	2021	9C2ND1216MR600331	ND12E1M600043	\$120,000.00	\$71,516.00	2	AMPLIA	MONOCILINDRICO
129	00CM31A	MOTOCICLETA	MOTOCICLETA HONDA XRE300 DOBLE PROPOSITO	CONVERSION A PATRULLA	2021	9C2ND1216MR600362	ND12E1M600094	\$120,000.00	\$71,516.00	2	AMPLIA	MONOCILINDRICO



Contrato 007/2022

130	00CM32A	MOTOCICLETA	MOTOCICLETA HONDA XRE300 DOBLE PROPOSITO	CONVERSION A PATRULLA	2021	9C2ND1219MR600355	ND12E1M600386	\$120,000.00	\$71,516.00	2	AMPLIA	MONOCILINDRICO
131	00CM34A	MOTOCICLETA	MOTOCICLETA HONDA XRE300 DOBLE PROPOSITO	CONVERSION A PATRULLA	2021	9C2ND1216MR600359	ND12E1M600399	\$120,000.00	\$71,516.00	2	AMPLIA	MONOCILINDRICO
132	00CM35A	MOTOCICLETA	MOTOCICLETA HONDA XRE300 DOBLE PROPOSITO	CONVERSION A PATRULLA	2021	9C2ND121XMR600347	ND12E1M600351	\$120,000.00	\$71,516.00	2	AMPLIA	MONOCILINDRICO
133	00CM36A	MOTOCICLETA	MOTOCICLETA HONDA XRE300 DOBLE PROPOSITO	CONVERSION A PATRULLA	2021	9C2ND1218MR600329	ND12E1M600342	\$120,000.00	\$71,516.00	2	AMPLIA	MONOCILINDRICO
134	00CM37A	MOTOCICLETA	MOTOCICLETA HONDA XRE300 DOBLE PROPOSITO	CONVERSION A PATRULLA	2021	9C2ND1211MR600351	ND12E1M600390	\$120,000.00	\$71,516.00	2	AMPLIA	MONOCILINDRICO
135	00CM38A	MOTOCICLETA	MOTOCICLETA HONDA XRE300 DOBLE PROPOSITO	CONVERSION A PATRULLA	2021	9C2ND1213MR600349	ND12E1M600387	\$120,000.00	\$71,516.00	2	AMPLIA	MONOCILINDRICO
136	00CM39A	MOTOCICLETA	MOTOCICLETA HONDA XRE300 DOBLE PROPOSITO	CONVERSION A PATRULLA	2021	9C2ND1211MR600348	ND12E1M600350	\$120,000.00	\$71,516.00	2	AMPLIA	MONOCILINDRICO
137	00CM40A	MOTOCICLETA	MOTOCICLETA HONDA XRE300 DOBLE PROPOSITO	CONVERSION A PATRULLA	2021	9C2ND1212MR600357	ND12E1M600396	\$120,000.00	\$71,516.00	2	AMPLIA	MONOCILINDRICO
138	00CM41A	MOTOCICLETA	MOTOCICLETA HONDA XRE300 DOBLE PROPOSITO	CONVERSION A PATRULLA	2021	9C2ND1210MR600356	ND12E1M600385	\$120,000.00	\$71,516.00	2	AMPLIA	MONOCILINDRICO
139	00CM42A	MOTOCICLETA	MOTOCICLETA HONDA XRE300 DOBLE PROPOSITO	CONVERSION A PATRULLA	2021	9C2ND1218MR600363	ND12E1M600392	\$120,000.00	\$71,516.00	2	AMPLIA	MONOCILINDRICO
140	00CM43A	MOTOCICLETA	MOTOCICLETA HONDA XRE300 DOBLE PROPOSITO	CONVERSION A PATRULLA	2021	9C2ND1212MR600343	ND12E1M600332	\$120,000.00	\$71,516.00	2	AMPLIA	MONOCILINDRICO
141	00CM44A	MOTOCICLETA	MOTOCICLETA HONDA XRE300 DOBLE PROPOSITO	CONVERSION A PATRULLA	2021	9C2ND1213MR600352	ND12E1M600389	\$120,000.00	\$71,516.00	2	AMPLIA	MONOCILINDRICO
142	00CM45A	CUATRIMOTO	POLARIS SPORTSMAN 570	CONVERSION A PATRULLA	2021	4XASEA571MA735647	0120615769584	\$271,438.00	\$71,516.00	2	AMPLIA	
143	00CM46A	CUATRIMOTO	POLARIS SPORTSMAN 570	CONVERSION A PATRULLA	2021	4XASEA574MA737683	0120615769728	\$271,438.00	\$71,516.00	2	AMPLIA	
144	00CM47A	CUATRIMOTO	POLARIS SPORTSMAN 570	CONVERSION A PATRULLA	2021	4XASEA576MA735644	0120615768639	\$271,438.00	\$71,516.00	2	AMPLIA	
145	00CM48A	CUATRIMOTO	POLARIS SPORTSMAN 570	CONVERSION A PATRULLA	2021	4XASEA576MA735756	0120615769516	\$271,438.00	\$71,516.00	2	AMPLIA	
146	06ASC64	CAMIONETA	FORD TRANSIT PASSENGER BUS 18 PASAJEROS	VAN	2021	WF0WS4NY2MTL22747	SIN NUMERO	\$770,936.00		18	AMPLIA	4
147	06ASC89	AUTOBUS	CHEVROLET RECO KODIAK (DIESEL) 41 PASAJEROS	AUTOBUS	2008	3GBM7H1CX8M111916	HECHO EN MEXICO	\$866,634.25		41	AMPLIA	6
148	13CVAB	MOTOCICLETA	HONDA VT750C SHADOW AERO	UTILITARIA	2013	JH2RC5001DK900063	RC50E2509418	\$155,172.42		2	AMPLIA	2
149	27CVAB	CUATRIMOTO	HONDA TRX680 FA	UTILITARIA	2013	1HFT33U4D4800321	TE33E8130561	\$153,017.25		2	AMPLIA	1



Contrato 007/2022

150	2BK1323	REMOLQUE	REMOLQUE MARCA SPIBO	REMOLQUE	2016	SPI07014004	S/N	\$774,880.00		0	AMPLIA	0
151	2BK1513	REMOLQUE	REMOLQUE JACKSON CREEK MFG	TRASLADO DE CANES	2015	1J9BS1246FD349100	S/N	\$270,751.65		0	AMPLIA	0
152	2BK1514	REMOLQUE	REMOLQUE MARCA SPIBO	REMOLQUE	2016	SPI07014002	S/N	\$774,880.00		0	AMPLIA	0
153	2BK1515	REMOLQUE	REMOLQUE MARCA SPIBO	REMOLQUE	2016	SPI07014003	S/N	\$774,880.00		0	AMPLIA	0
154	64CU B8	MOTOCICLETA	HONDA VT750C SHADOW AERO	UTILITARIA	2013	JH2RC5009DK900022	RC50E2509372	\$155,172.42		2	AMPLIA	2
155	66CU B8	MOTOCICLETA	HONDA CBR250R	RESCATE	2015	ME4MC4221F8004538	MC42E80035437	\$131,336.85		2	AMPLIA	250cc
156	68CU B8	MOTOCICLETA	HONDA VT750C SHADOW AERO	UTILITARIA	2013	JH2RC5009DK900571	RC50E2510425	\$155,172.42		2	AMPLIA	2
157	69CU B8	MOTOCICLETA	HONDA SHADOW VT750C	UTILITARIA	2013	JH2RC5006DK900107	RC50E2509495	\$155,172.42		2	AMPLIA	2
158	70CU B8	MOTOCICLETA	HONDA VT750C SHADOW	UTILITARIA	2013	JH2RC5008DK900075	RC50E2509466	\$155,172.42		2	AMPLIA	2
159	71CU B8	MOTOCICLETA	HONDA VT750C SHADOW AERO	UTILITARIA	2013	JH2RC500XDK900546	RC50E2510392	\$155,172.42		2	AMPLIA	2
160	72CU B8	MOTOCICLETA	HONDA VT750C SHADOW AERO	UTILITARIA	2013	JH2RC5000DK900023	RC50E2509386	\$155,172.42		2	AMPLIA	2
161	76CU B8	MOTOCICLETA	HONDA VT750C SHADOW AERO	UTILITARIA	2014	JH2RC5007EK100434	RC50E2513238	\$90,000.00		2	AMPLIA	750 cc
162	77CU B8	MOTOCICLETA	HONDA VT750C SHADOW	UTILITARIA	2013	JH2RC5001DK900449	RC50E2510187	\$155,172.42		2	AMPLIA	2
163	78CU A2	MOTOCICLETA	HONDA 300CC XR300	MOTOCICLETA	2020	9C2ND1217LR600224	ND12E1L600221	\$49,500.00		2	AMPLIA	300 cc
164	78CU B8	MOTOCICLETA	HONDA VT750C SHADOW	UTILITARIA	2013	JH2RC5005DK900406	RC50E2510000	\$155,172.42		2	AMPLIA	2
165	80CU B8	CUATRIMOTO	HONDA TRX680 FA	UTILITARIA	2013	1HFTE33U8D4800323	TE33E8130559	\$153,017.25		2	AMPLIA	1
166	81CU B8	CUATRIMOTO	HONDA TRX680 FA	UTILITARIA	2013	1HFTE33U9D4800346	TE33E8130361	\$153,017.25		2	AMPLIA	1
167	84CU B8	MOTOCICLETA	HONDA VT750C SHADOW	UTILITARIA	2013	JH2RC5008DK900416	RC50E2510156	\$155,172.42		2	AMPLIA	2
168	85CU B8	MOTOCICLETA	HONDA VT750C SHADOW	UTILITARIA	2013	JH2RC5007DK900620	RC50E2510468	\$155,172.42		2	AMPLIA	2
169	87CU W9	MOTOCICLETA	MOTOCICLETA HONDA XRE300	MOTOCICLETA	2020	9C2ND1218LR600250	ND12E1L600243	\$337,884.80		2	AMPLIA	1
170	88CU B8	CUATRIMOTO	HONDA TRX420 FM 5 VEL. REV.	UTILITARIA	2011	1HFTE35U1B4401389	TE35E8417648	\$103,572.37		2	AMPLIA	2
171	90CU B8	MOTOCICLETA	HONDA VT750C SHADOW AERO	UTILITARIA	2013	JH2RC5005DK900129	RC50E2509521	\$90,000.00		2	AMPLIA	2
172	94CU B8	MOTOCICLETA	HONDA VT750C SHADOW AERO	UTILITARIA	2013	JH2RC5009DK900019	RC50E2509373	\$155,172.42		2	AMPLIA	2
173	95CU B8	MOTOCICLETA	HONDA 300CC XR300 H	MOTOCICLETA	2017	9C2ND1210HR600041	ND12E1H600052	\$89,490.00		2	AMPLIA	300 cc
174	97CU B8	MOTOCICLETA	HONDA FALCON NX4 400CC	UTILITARIA	2013	9C2ND0709DR600026	ND07ED600026	\$79,300.00		2	AMPLIA	4
175	AM829CA	CAMIONETA	FORD TRANSIT BUS LWB AC (DIESEL)	AMBULANCIA	2017	WF06S5JP6HTA18817	S/N	\$525,200.00	\$609,800.00	5	AMPLIA	4
176	AM830CA	CAMIONETA	VOLKSWAGEN CRAFTER (DIESEL)	AMBULANCIA	2017	VW1KH22E3H6003351	CKU096578	\$1,150,000.00		5	AMPLIA	4
177	AM837CA	AMBULANCIA	FORD TRANSITVAN ELWB	AMBULANCIA	2021	WFOES4HY9MTE05618	SIN NUMERO	\$710,000.00	\$811,340.00	3	AMPLIA	4
178	CM051A1	CAMIONETA	FORD F-150 XL 4X2 CREW CAB	PATRULLA	2018	1FTEW1C1BJKE42248	S/N	\$498,094.00	\$155,334.00	6	AMPLIA	6
179	CM052A1	CAMION	CHASIS INTERNACIONAL 4700SCD 37 PASAJEROS	CAMION	2018	3HBBZSEN2JL221352	Y1A033906	\$1,476,000.00		37	AMPLIA	6
180	CM053A1	CAMIONETA	FORD F-150 XL 4X2 CREW CAB	PATRULLA	2018	1FTEW1C1BJKF47271	S/N	\$503,049.00	\$166,039.00	6	AMPLIA	6
181	CM056A1	CAMIONETA	FORD RANGER SA 4X4 DIESEL CREW CAB	PATRULLA	2019	BAFWR5CPSK6088784	S/N	\$489,500.00	\$194,999.99	5	AMPLIA	4

ALC

[Handwritten signature]

[Handwritten signature]



Contrato 007/2022

18 2	CM05 7A1	CAMIONE TA	FORD RANGER SA 4X4 DIESEL CREW CAB	PATRULLA	2019	8AFWR5CP7K 6088785	S/N	\$489,500. 00	\$194,99 9.99	5	AMPLI A	4
18 3	CM05 8A1	CAMIONE TA	FORD RANGER SA 4X4 DIESEL CREW CAB	PATRULLA	2019	8AFWR5CP0K 6088787	S/N	\$489,500. 00	\$194,99 9.99	5	AMPLI A	4
18 4	CM05 9A1	CAMIONE TA	F-150 XL 4X2 CREW CAB	PATRULLA	2018	1FTEW1CB6JF D47810	S/N	\$498,094. 00	\$155,334 .00	6	AMPLI A	6
18 5	CM06 2A1	CAMIONE TA	F-150 XL 4X2 CREW CAB	PATRULLA	2018	1FTEW1CB1JF D47794	S/N	\$498,094. 00	\$155,334 .00	6	AMPLI A	6
18 6	CM06 3A1	CAMIONE TA	FORD RANGER CREW CAB	PATRULLA	2019	8AFWR5CP1K 6106083	S/N	\$480,416. 00	\$142,150 .00	5	AMPLI A	4
18 7	CM06 5A1	CAMIONE TA	FORD RANGER CREW CAB	PATRULLA	2019	8AFWR5CP1K 6106097	S/N	\$480,416. 00	\$142,150 .00	5	AMPLI A	4
18 8	CM06 6A1	CAMIONE TA	FORD RANGER SA 4X4 DIESEL CREW CAB	PATRULLA	2019	8AFWR5CP9K 6088786	S/N	\$489,500. 00	\$194,99 9.99	5	AMPLI A	4
18 9	CM06 7A1	CAMIONE TA	FORD EXPLORER	PATRULLA (PERRERA)	2017	1FM5K8AR0H GD08781	IMPORTADO	\$579,142. 00		7	AMPLI A	6
19 0	CM06 8A1	CAMIONE TA	FORD EXPLORER	PATRULLA (PERRERA)	2017	1FM5K8AR5H GD08775	IMPORTADO	\$579,142. 00		7	AMPLI A	6
19 1	CM07 2A1	CUADRICI CLO	RENAULT TWIZY Z.E.	PATRULLA	2017	VF1ACAB04H W517016	D002090	\$312,700. 00		2	AMPLI A	2
19 2	CM07 5A1	CAMIONE TA	FORD RANGER CREW CAB XL (DIESEL)	PATRULLA	2017	8AFWR5AP5H 6458501	S/N	\$382,741.0 0	\$107,50 9.00	5	AMPLI A	4
19 3	CM07 6A1	CUADRICI CLO	RENAULT TWIZY Z.E.	PATRULLA	2017	VF1ACAB03H W517024	D002214	\$312,700. 00		2	AMPLI A	2
19 4	CM07 7A1	CAMIONE TA	FORD RANGER CREW CAB XL (DIESEL)	PATRULLA	2017	8AFWR5AP4H 6458506	S/N	\$382,741.0 0	\$107,50 9.00	5	AMPLI A	4
19 5	CM07 8A1	CUADRICI CLO	RENAULT TWIZY Z.E.	PATRULLA	2017	VF1ACAB07H W517012	D002205	\$312,700. 00		2	AMPLI A	4
19 6	CM07 9A1	CUADRICI CLO	RENAULT TWIZY Z.E.	PATRULLA	2017	VF1ACAB05H W517011	D002196	\$312,700. 00		2	AMPLI A	2
19 7	CM08 0A1	CUADRICI CLO	RENAULT TWIZY Z.E.	PATRULLA	2017	VF1ACAB08H W517004	D002088	\$312,700. 00		2	AMPLI A	2
19 8	CM08 1A1	CUADRICI CLO	RENAULT TWIZY Z.E.	PATRULLA	2017	VF1ACAB02H W516995	D002204	\$312,700. 00		2	AMPLI A	2
19 9	CM08 2A1	CUADRICI CLO	RENAULT TWIZY Z.E.	PATRULLA	2017	VF1ACAB08H W516998	D002126	\$312,700. 00		2	AMPLI A	2
2 0 0	CM08 3A1	CAMIONE TA	TOYOTA HILUX 4X2 D CAB	PATRULLA	2017	MR0EX8DD6H 0253723	2TR-A261018	\$345,400. 00	\$145,100 .00	5	AMPLI A	4
2 0 1	CM08 4A1	CUADRICI CLO	RENAULT TWIZY Z.E.	PATRULLA	2017	VF1ACAB0XH W517019	D002092	\$312,700. 00		2	AMPLI A	2
2 0 2	CM08 5A1	CAMIONE TA	FORD RANGER CREW CAB XL (DIESEL)	PATRULLA	2017	8AFWR5AP8H 6460646	S/N	\$382,741.0 0	\$107,50 9.00	5	AMPLI A	4
2 0 3	CM08 6A1	CAMIONE TA	FORD RANGER CREW CAB XL (DIESEL)	PATRULLA	2017	8AFWR5AP2H 6459430	S/N	\$382,741.0 0	\$107,50 9.00	5	AMPLI A	4
2 0 4	CM08 9A1	CAMIONE TA	FORD RANGER CREW CAB XL (DIESEL)	PATRULLA	2017	8AFWR5AP3H 6459436	S/N	\$382,741.0 0	\$107,50 9.00	5	AMPLI A	4
2 0 5	CM09 2A1	CAMIONE TA	FORD RANGER CREW CAB XL (DIESEL)	PATRULLA	2017	8AFWR5AP4H 6459445	S/N	\$382,741.0 0	\$107,50 9.00	5	AMPLI A	4
2 0 6	CM09 3A1	CAMIONE TA	FORD RANGER CREW CAB XL (DIESEL)	PATRULLA	2017	8AFWR5AP5H 6458515	S/N	\$382,741.0 0	\$107,50 9.00	5	AMPLI A	4
2 0 7	CM09 4A1	CAMIONE TA	FORD RANGER XL CREW CAB 2.5L 4X2	PATRULLA	2019	AFAFR6AA3KP 106291	S/N	\$365,177.0 0	\$146,74 0.00	5	AMPLI A	4
2 0 8	CM09 5A1	CAMIONE TA	FORD RANGER CREW CAB XL (DIESEL)	PATRULLA	2017	8AFWR5AP5H 6458496	S/N	\$382,741.0 0	\$107,50 9.00	5	AMPLI A	4
2 0 9	CM09 6A1	CAMIONE TA	TOYOTA HILUX 4X2 D CAB	PATRULLA	2017	MR0EX8DD1H 0252009	2TR-A231864	\$345,400. 00	\$145,100 .00	5	AMPLI A	4
21 0	CM09 9A1	CAMIONE TA	FORD RANGER CREW CAB XL (DIESEL)	PATRULLA	2017	8AFWR5AP6H 6460645	S/N	\$382,741.0 0	\$107,50 9.00	5	AMPLI A	4
21 1	CM10 0A1	CAMIONE TA	TOYOTA HILUX 4X2 D CAB	PATRULLA	2017	MR0EX8DD6H 0250580	2TR-A201508	\$345,400. 00	\$145,100 .00	5	AMPLI A	4



Contrato 007/2022

21 2	CM10 5A1	CAMIONE TA	FORD F-150 XL DOBLE CABINA 4X2	PATRULLA	2020	1FTEW1CB3LK D70827	S/N	\$588,566. 00	\$140,85 3.97	5	AMPLI A	6
21 3	CM10 6A1	CAMIONE TA	FORD F-150 XL DOBLE CABINA 4X2	PATRULLA	2020	1FTEW1CB6LK D70787	S/N	\$588,566. 00	\$140,85 3.97	5	AMPLI A	6
21 4	CM10 7A1	CAMIONE TA	FORD RANGER XL CREW CAB 2.5 4X2	PATRULLA	2020	FAHR6CA4L P111314	S/N	\$378,500. 00	\$119,229 .00	5	AMPLI A	4
21 5	CM10 8A1	CAMIONE TA	FORD RANGER XL CREW CAB 2.5 4X2	PATRULLA	2020	FAHR6CA0L P111312	S/N	\$378,500. 00	\$119,229 .00	5	AMPLI A	4
21 6	CM10 9A1	CAMIONE TA	FORD RANGER XL CREW CAB 2.5 4X2	PATRULLA	2020	FAHR6CA6L P111136	S/N	\$378,500. 00	\$119,229 .00	5	AMPLI A	4
21 7	CM11 0A1	CAMIONE TA	FORD RANGER XL CREW CAB 2.5 4X2	PATRULLA	2020	FAHR6CA1LP 111139	S/N	\$378,500. 00	\$119,229 .00	5	AMPLI A	4
21 8	CM111 A1	CAMIONE TA	FORD TRANSIT VAN	JULIA	2020	WFORS5HP7L TC31822	S/N	\$490,145. 00	\$210,120 .98		AMPLI A	6
21 9	CM112 A1	CAMIONE TA	FORD TRANSIT VAN	JULIA	2020	WFORS5HP6L TC31830	S/N	\$490,145. 00	\$210,120 .98	4	AMPLI A	6
22 0	CM113 A1	CAMIONE TA	Ford F-150 XL CABINA D/Cabina	PATRULLA	2020	1FTEW1CB1LK D70955	S/N	\$588,566. 00	\$140,85 3.97	5	AMPLI A	6
22 1	CM11 4A1	CAMIONE TA	Ford F-150 XL CABINA D/Cabina	PATRULLA	2020	1FTEW1CB3LK D70763	S/N	\$588,566. 00	\$140,85 3.97	5	AMPLI A	6
22 2	CM115 A1	CAMIONE TA	FORD RANGER XL CREW CAB 2.5 4X2	PATRULLA	2020	FAHR6CA2L P110808	S/N	\$378,500. 00	\$119,229 .00	5	AMPLI A	4
22 3	CM11 6A1	CAMIONE TA	FORD RANGER CREW CAB 4X2 XL	PATRULLA	2020	FAHR6CAXL P110829	S/N	\$382,914. 00		5	AMPLI A	4
22 4	CM117 A1	CAMIONE TA	FORD RANGER CREW CAB 4X2 XL	PATRULLA	2020	FAHR6CA5L P111130	S/N	\$382,914. 00		5	AMPLI A	4
22 5	CM11 8A1	CAMIONE TA	FORD RANGER CREW CAB 4X2 XL	PATRULLA	2020	FAHR6CA0L P111133	S/N	\$382,914. 00		5	AMPLI A	4
22 6	CM11 9A1	CAMIONE TA	FORD RANGER CREW CAB 4X2 XL	PATRULLA	2020	FAHR6CA3L P111322	S/N	\$382,914. 00		5	AMPLI A	4
22 7	CM12 0A1	CAMIONE TA	FORD RANGER CREW CAB 4X2 XL	PATRULLA	2020	FAHR6CA1LP 111318	S/N	\$382,914. 00		5	AMPLI A	4
22 8	CM121 A1	CAMIONE TA	FORD RANGER CREW CAB 4X2 XL	PATRULLA	2020	FAHR6CA3L P111675	S/N	\$382,914. 00		5	AMPLI A	4
22 9	CM12 2A1	CAMIONE TA	FORD RANGER CREW CAB 4X2 XL	PATRULLA	2020	FAHR6CA2L P111893	S/N	\$382,914. 00		5	AMPLI A	4
23 0	CM12 3A1	CAMIONE TA	FORD RANGER CREW CAB 4X2 XL	PATRULLA	2020	FAHR6CA7LP 114711	S/N	\$386,467. 00	\$108,729 .00	5	AMPLI A	4
23 1	CM12 4A1	CUADRICI CLO	RENAULT TWIZY TECHNO BLANCO MY20 AUTOMATICA	PATRULLA	2020	VF1ACAB02LC 241848	S012813	\$343,200. 00	\$118,166. 80	2	AMPLI A	ELECTRICO 20 HP
23 2	CM12 5A1	CUADRICI CLO	RENAULT TWIZY TECHNO BLANCO MY20 AUTOMATICA	PATRULLA	2020	VF1ACAB02LC 241851	S012930	\$343,200. 00	\$118,166. 80	2	AMPLI A	ELECTRICO 20 HP
23 3	CM12 6A1	CUADRICI CLO	RENAULT TWIZY TECHNO BLANCO MY20 AUTOMATICA	PATRULLA	2020	VF1ACAB04LC 241852	S012931	\$343,200. 00	\$118,166. 80	2	AMPLI A	ELECTRICO 20 HP
23 4	CM12 7A1	CUADRICI CLO	RENAULT TWIZY TECHNO BLANCO MY20 AUTOMATICA	PATRULLA	2020	VF1ACAB04LC 241849	S012815	\$343,200. 00	\$118,166. 80	2	AMPLI A	ELECTRICO 20 HP
23 5	CM12 8A1	CUADRICI CLO	RENAULT TWIZY TECHNO BLANCO MY20 AUTOMATICA	PATRULLA	2020	VF1ACAB04LC 241785	S015486	\$343,200. 00	\$118,166. 80	2	AMPLI A	ELECTRICO 20 HP

42

Handwritten signatures and marks on the right side of the page.



Contrato 007/2022

23 6	CM12 9A1	CUADRI CLO	RENAULT TWIZY TECHNO BLANCO MY20 AUTOMATICA	PATRULLA	2020	VF1ACAB06LC 241786	S015444	\$343,200. 00	\$118,166. 80	2	AMPLI A	ELECTRICO 20 HP
23 7	CM13 0A1	CUADRI CLO	RENAULT TWIZY TECHNO BLANCO MY20 AUTOMATICA	PATRULLA	2020	VF1ACAB03LC 241776	S015492	\$343,200. 00	\$118,166. 80	2	AMPLI A	ELECTRICO 20 HP
23 8	CM131 A1	CUADRI CLO	RENAULT TWIZY TECHNO BLANCO MY20 AUTOMATICA	PATRULLA	2020	VF1ACAB02LC 241784	S015480	\$343,200. 00	\$118,166. 80	2	AMPLI A	ELECTRICO 20 HP
23 9	CM13 2A1	CUADRI CLO	RENAULT TWIZY TECHNO BLANCO MY20 AUTOMATICA	PATRULLA	2020	VF1ACAB04LC 241737	S015494	\$343,200. 00	\$118,166. 80	2	AMPLI A	ELECTRICO 20 HP
24 0	CM13 3A1	CUADRI CLO	RENAULT TWIZY TECHNO BLANCO MY20 AUTOMATICA	PATRULLA	2020	VF1ACAB0XLC 241743	S015478	\$343,200. 00	\$118,166. 80	2	AMPLI A	ELECTRICO 20 HP
24 1	CM13 4A1	CUADRI CLO	RENAULT TWIZY TECHNO BLANCO MY20 AUTOMATICA	PATRULLA	2020	VF1ACAB02LC 241736	S015490	\$343,200. 00	\$118,166. 80	2	AMPLI A	ELECTRICO 20 HP
24 2	CM13 5A1	CUADRI CLO	RENAULT TWIZY TECHNO BLANCO MY20 AUTOMATICA	PATRULLA	2020	VF1ACAB03LC 241731	S015487	\$343,200. 00	\$118,166. 80	2	AMPLI A	ELECTRICO 20 HP
24 3	CM13 6A1	CUADRI CLO	RENAULT TWIZY TECHNO BLANCO MY20 AUTOMATICA	PATRULLA	2020	VF1ACAB01LC 241744	S015483	\$343,200. 00	\$118,166. 80	2	AMPLI A	ELECTRICO 20 HP
24 4	CM20 1A1	CAMIONE TA	FORD RANGER CREW CAB 4X2	PATRULLA	2021	AFAHR6CA4M P117535	S/N	\$432,000. 00	\$99,819. 40	5	AMPLI A	4
24 5	CM20 2A1	CAMIONE TA	FORD F/150 XL 4X2 CREW CAB	PATRULLA	2021	1FTEW1CB6MF A01583	S/N	\$713,000. 00	\$100,818 .00	6	AMPLI A	6
24 6	CM20 3A1	CAMIONE TA	FORD F/150 XL 4X2 CREW CAB	PATRULLA	2021	1FTEW1CB2MK D24925	S/N	\$713,000. 00	\$100,818 .00	6	AMPLI A	6
24 7	CM20 4A1	CAMIONE TA	FORD F/150 XL 4X2 CREW CAB	PATRULLA	2021	1FTEW1CB7MK D29411	S/N	\$713,000. 00	\$100,818 .00	6	AMPLI A	6
24 8	CM20 5A1	CAMIONE TA	FORD F/150 XL 4X2 CREW CAB	PATRULLA	2021	1FTEW1CB8M KD52499	S/N	\$713,000. 00	\$100,818 .00	6	AMPLI A	6
24 9	CM20 6A1	CAMIONE TA	FORD RANGER CREW CAB 4X2	PATRULLA	2021	AFAHR6CA6M P117553	S/N	\$432,000. 00	\$99,819. 40	5	AMPLI A	4
25 0	CM20 7A1	CAMIONE TA	FORD RANGER CREW CAB 4X2	PATRULLA	2021	AFAHR6CA8M P117554	S/N	\$432,000. 00	\$99,819. 40	5	AMPLI A	4
25 1	CM20 8A1	CAMIONE TA	FORD RANGER CREW CAB 4X2	PATRULLA	2021	AFAHR6CA3M P117560	S/N	\$432,000. 00	\$99,819. 40	5	AMPLI A	4
25 2	CM20 9A1	CAMIONE TA	FORD RANGER CREW CAB 4X2	PATRULLA	2021	AFAHR6CA0M P117967	S/N	\$432,000. 00	\$99,819. 40	5	AMPLI A	4
25 3	CM21 0A1	CAMIONE TA	FORD RANGER CREW CAB 4X2	PATRULLA	2021	AFAHR6CA0M P117533	S/N	\$432,000. 00	\$99,819. 40	5	AMPLI A	4
25 4	CM211 A1	CAMIONE TA	FORD RANGER CREW CAB 4X2	PATRULLA	2021	AFAHR6CA8M P117263	S/N	\$432,000. 00	\$99,819. 40	5	AMPLI A	4
25 5	CM21 2A1	CAMIONE TA	FORD RANGER CREW CAB 4X2	PATRULLA	2021	AFAHR6CA2M P117646	S/N	\$432,000. 00	\$99,819. 40	5	AMPLI A	4
25 6	CM21 3A1	CAMIONE TA	FORD F/150 XL 4X2 CREW CAB	PATRULLA	2021	1FTEW1CB8M KD39364	S/N	\$713,000. 00	\$100,818 .00	6	AMPLI A	6
25 7	CM21 4A1	CAMIONE TA	FORD RANGER CREW CAB 4X2	PATRULLA	2021	AFAHR6CA2M P117534	S/N	\$432,000. 00	\$99,819. 40	5	AMPLI A	4
25 8	CM21 5A1	CAMIONE TA	FORD RANGER CREW CAB 4X2	PATRULLA	2021	AFAHR6CA8M P116596	S/N	\$432,000. 00	\$99,819. 40	5	AMPLI A	4
25 9	CM21 6A1	CAMIONE TA	FORD RANGER CREW CAB 4X2	PATRULLA	2021	AFAHR6CAXM P116597	S/N	\$432,000. 00	\$99,819. 40	5	AMPLI A	4
26 0	CM21 7A1	CAMIONE TA	FORD RANGER CREW CAB 4X2	PATRULLA	2021	AFAHR6CAXM P116602	S/N	\$432,000. 00	\$99,819. 40	5	AMPLI A	4
26 1	CM21 8A1	CAMIONE TA	FORD RANGER CREW CAB 4X2	PATRULLA	2021	AFAHR6CA6M P116600	S/N	\$432,000. 00	\$99,819. 40	5	AMPLI A	4
26 2	CM21 9A1	CAMIONE TA	FORD RANGER CREW CAB 4X2	PATRULLA	2021	AFAHR6CA5M P116488	S/N	\$432,000. 00	\$99,819. 40	5	AMPLI A	4
26 3	CM22 0A1	CAMIONE TA	FORD RANGER CREW CAB 4X2	PATRULLA	2021	AFAHR6CA8M P115416	S/N	\$432,000. 00	\$99,819. 40	5	AMPLI A	4
26 4	CM22 1A1	CAMIONE TA	FORD RANGER CREW CAB 4X2	PATRULLA	2021	AFAHR6CA1M P117556	S/N	\$432,000. 00	\$99,819. 40	5	AMPLI A	4



Contrato 007/2022

265	CM22 2A1	CAMIONETA	FORD RANGER CREW CAB 4X2	PATRULLA	2021	AFAHR6CA9M P116591	S/N	\$432,000.00	\$99,819.40	5	AMPLIA	4
266	CM22 3A1	CAMIONETA	FORD RANGER CREW CAB 4X2	PATRULLA	2021	AFAHR6CA4M P117647	S/N	\$432,000.00	\$99,819.40	5	AMPLIA	4
267	CM22 4A1	CAMIONETA	FORD RANGER CREW CAB 4X2	PATRULLA	2021	AFAHR6CA0M P117645	S/N	\$432,000.00	\$99,819.40	5	AMPLIA	4
268	CM22 5A1	CAMIONETA	FORD RANGER CREW CAB 4X2	PATRULLA	2021	AFAHR6CA3M P117266	S/N	\$432,000.00	\$99,819.40	5	AMPLIA	4
269	CM22 6A1	CAMIONETA	FORD RANGER CREW CAB 4X2	PATRULLA	2021	AFAHR6CAXM P117555	S/N	\$432,000.00	\$99,819.40	5	AMPLIA	4
270	CM22 7A1	CAMIONETA	FORD RANGER CREW CAB 4X2	PATRULLA	2021	AFAHR6CA6M P117536	S/N	\$432,000.00	\$99,819.40	5	AMPLIA	4
271	CM22 8A1	CAMIONETA	FORD RANGER CREW CAB 4X2	PATRULLA	2021	AFAHR6CAXM P116468	S/N	\$432,000.00	\$99,819.40	5	AMPLIA	4
272	CM35 1A1	CAMIONETA	RAM 1500 CREW CAB SLT TRABAJO V6 8ATX	PATRULLA	2016	3C6SRADG9G G104513	HECHO EN MEXICO	\$394,600.00	\$82,300.00	5	AMPLIA	6
273	CM35 2A1	CAMIONETA	FORD PICK-UP F/150 TRASMISION MANUAL	PATRULLA	2009	3FTRF17249M A04274	S/N	\$175,100.00	\$54,900.00	3	AMPLIA	6
274	CM35 3A1	CAMION	CHASIS CABINA INTERNACIONAL C/TORRETA 4300-195 37 PASAJEROS	COMANDO	2008	3HAMMAAR68 L661468	470HM2U1521 405	\$818,000.00		37	AMPLIA	6
275	CM35 4A1	CAMION	CHASIS INTERNACIONAL 4700 C/TORRETA 37 ASIENTOS	COMANDO	2012	3HBBZSEN3CL 138371	Y1A000323	\$1,497,600.00		37	AMPLIA	6
276	CM35 6A1	CAMION	CHASIS INTERNACIONAL 4700 C/TORRETA 37 ASIENTOS	COMANDO	2012	3HBBZSEN2CL 138376	Y1A000349	\$1,497,600.00		37	AMPLIA	6
277	CM35 9A1	CAMION	CHASIS CABINA INTERNACIONAL C/SIRENA 4200-175 40 PERSONAS	COMANDO	2006	3HAMPAFN06 L243191	6.0HM2Y0231 298	\$738,499.99		40	AMPLIA	6
278	CM36 1A1	CAMIONETA	DODGE RAM 2500 CREW CAB SLT 8 CIL. 4 PTAS AUT. A/A	PATRULLA	2013	3C6SRADT6D G585748	HECHO EN MEXICO	\$370,513.00	\$58,087.00	5	AMPLIA	8
279	CM36 2A1	CAMION	CHASIS CABINA INTERNACIONAL L 4300-210 C/TORRETA 37 ASIENTOS	COMANDO	2013	3HAMMAAR3D L203638	466HM2N8011 773	\$1,376,000.00		37	AMPLIA	6
280	CM36 3A1	CAMION	CHASIS CABINA INTERNACIONAL L 4300-210 41 PASAJEROS	COMANDO	2012	3HAMMAAR2C L600952	466HM2N800 8728	\$1,249,850.00		41	AMPLIA	6
281	CM36 4A1	CAMION	CHASIS CABINA INTERNACIONAL L 4300-210 41 PASAJEROS	COMANDO	2012	3HAMMAAR1C L600957	466HM2N800 8766	\$1,249,850.00		41	AMPLIA	6
282	CM36 6A1	CAMION	CHASIS CABINA INTERNACIONAL L 4300-210 37 PASAJEROS	COMANDO	2013	3HAMMAAR1D L470972	466HM2U220 2629	\$1,554,400.00		37	AMPLIA	6
283	CM36 7A1	CAMIONETA	DODGE RAM 2500 CREW CAB SLT 4X2	PATRULLA	2014	3C6SRADT1EG 104743	HECHO EN MEXICO	\$373,100.00	\$50,400.00	5	AMPLIA	8
284	CM36 9A1	CAMIONETA	DODGE RAM 2500 CREW CAB SLT 4X2	PATRULLA	2014	3C6SRADT6E G239328	HECHO EN MEXICO	\$375,000.00	\$52,642.00	3	AMPLIA	8
285	CM37 6A1	CAMIONETA	DODGE RAM 2500 CREW CAB SLT 4X2	PATRULLA	2014	3C6SRADT4E G311756	HECHO EN MEXICO	\$375,000.00	\$52,642.00	3	AMPLIA	8
286	CM37 7A1	CAMION	CHASIS CABINA INTERNACIONAL	COMANDO	2015	3HAMMAAR5F L526222	466HM2U220 6839	\$1,606,600.00		42	AMPLIA	6



Contrato 007/2022

			L 4300-210 42 PAS.									
287	CM378A1	CAMION	CHASIS CABINA INTERNACIONAL L 4300-210 42 PAS.	COMANDO	2015	3HAMMAAR1F L526220	466HM2U220 6573	\$1,606,600.00		42	AMPLIA	6
288	CM379A1	CAMIONETA	FORD TRANSIT CUSTOM VAN WB (DIESEL)	JULIA-PATRULLA	2015	WFORS5HP2F TA25800	S/N	\$428,700.00	\$259,650.00	5	AMPLIA	6
289	CM380A1	CAMIONETA	FORD TRANSIT CUSTOM VAN WB (DIESEL)	JULIA-PATRULLA	2015	WFORS5HP8F TA25798	S/N	\$428,700.00	\$259,650.00	5	AMPLIA	6
290	CM381A1	CAMIONETA	FORD TRANSIT CUSTOM VAN WB (DIESEL)	JULIA-PATRULLA	2015	WFORS5HP2F TA38692	S/N	\$428,700.00	\$259,650.00	5	AMPLIA	6
291	CM382A1	CAMIONETA	FORD TRANSIT CUSTOM VAN WB (DIESEL)	JULIA-PATRULLA	2015	WFORS5HP1FT A73451	S/N	\$428,700.00	\$259,650.00	5	AMPLIA	6
292	CM383A1	CAMIONETA	DODGE RAM 1500 CREW CAB SLT 5.7L 4X2	PATRULLA	2016	3C6SRADG0G G117067	HECHO EN MEXICO	\$419,676.90	\$77,939.03	5	AMPLIA	6
293	CM451A1	CAMIONETA	FORD RANGER XL CREW CAB 2.5L 4X2	PATRULLA	2020	AFAHR6CAOL P108832	S/N	\$361,451.00	\$103,778.99	5	AMPLIA	4
294	CM452A1	CAMIONETA	FORD RANGER XL CREW CAB 2.5L 4X2	PATRULLA	2020	AFAHR6CAXL P109521	S/N	\$361,451.00	\$103,778.99	5	AMPLIA	4
295	CM453A1	CAMIONETA	FORD RANGER XL CREW CAB 2.5L 4X2	PATRULLA	2020	AFAHR6CA8L P109520	S/N	\$361,451.00	\$103,778.99	5	AMPLIA	4
296	CM454A1	CAMIONETA	FORD RANGER XL CREW CAB 2.5L 4X2	PATRULLA	2020	AFAHR6CA9L P108361	S/N	\$361,451.00	\$103,778.99	5	AMPLIA	4
297	CM455A1	CAMIONETA	FORD RANGER XL CREW CAB 2.5L 4X2	PATRULLA	2020	AFAHR6CAXL P107249	S/N	\$361,451.00	\$103,778.99	5	AMPLIA	4
298	CM456A1	CAMIONETA	FORD RANGER XL CREW CAB 2.5L 4X2	PATRULLA	2020	AFAHR6CA2L P108976	S/N	\$361,451.00	\$103,778.99	5	AMPLIA	4
299	CM457A1	CAMIONETA	FORD RANGER XL CREW CAB 2.5L 4X2	PATRULLA	2020	AFAHR6CA4L P109417	S/N	\$361,451.00	\$103,778.99	5	AMPLIA	4
300	CM458A1	CAMIONETA	FORD RANGER XL CREW CAB 2.5L 4X2	PATRULLA	2020	AFAHR6CA4L P109420	S/N	\$361,451.00	\$103,778.99	5	AMPLIA	4
301	CM459A1	CAMIONETA	FORD RANGER XL CREW CAB 2.5L 4X2	PATRULLA	2020	AFAHR6CA9L P108229	S/N	\$352,419.99	\$101,279.00	5	AMPLIA	4
302	CM460A1	CAMIONETA	FORD RANGER XL CREW CAB 2.5L 4X2	PATRULLA	2020	AFAHR6CA7LP 107256	S/N	\$352,419.99	\$101,279.00	5	AMPLIA	4
303	CM461A1	CAMIONETA	FORD RANGER XL CREW CAB 2.5L 4X2	PATRULLA	2020	AFAHR6CA4L P108381	S/N	\$352,419.99	\$101,279.00	5	AMPLIA	4
304	CM462A1	CAMIONETA	FORD RANGER XL CREW CAB 2.5L 4X2	PATRULLA	2020	AFAHR6CA8L P108173	S/N	\$352,419.99	\$101,279.00	5	AMPLIA	4
305	CM463A1	CAMIONETA	FORD RANGER XL CREW CAB 2.5L 4X2	PATRULLA	2020	AFAHR6CA6L P108172	S/N	\$352,419.99	\$101,279.00	5	AMPLIA	4
306	CM464A1	CAMIONETA	FORD RANGER XL CREW CAB 2.5L 4X2	PATRULLA	2020	AFAHR6CA9L P108277	S/N	\$352,419.99	\$101,279.00	5	AMPLIA	4
307	CM465A1	CAMIONETA	FORD RANGER XL CREW CAB 2.5L 4X2	PATRULLA	2020	AFAHR6CA7LP 107371	S/N	\$352,419.99	\$101,279.00	5	AMPLIA	4
308	CM466A1	CAMIONETA	FORD RANGER XL CREW CAB 2.5L 4X2	PATRULLA	2020	AFAHR6CA6L P107376	S/N	\$352,419.99	\$101,279.00	5	AMPLIA	4
309	CM471A1	CAMIONETA	TOYOTA HILUX 4X2 D CAB	PATRULLA	2017	MR0EX8DD7H 0250409	2TR-A199877	\$345,400.00	\$145,100.00	5	AMPLIA	4
310	CM476A1	AUTOMOVIL	YARIS SD CORE MT	PATRULLA	2020	MR2B29F31L11 91525	2NR5399785	\$228,000.00	\$85,000.00	5	AMPLIA	4



Contrato 007/2022

Table with 13 columns: ID, Code, Vehicle Type, Model, Year, VIN, License, Price, etc. containing vehicle specifications and contract details.

Handwritten signature and initials in blue ink.

Handwritten signature in blue ink.



Contrato 007/2022

Table with 13 columns: ID, Model, Type, Make/Model, Use, Year, VIN, Location, Price, Sub-price, Quantity, Status, Count. Rows include vehicles like Chevrolet Silverado, Toyota Hilux, and Ford Ranger.



Contrato 007/2022

367	CM659A1	CAMIONETA	FORD RANGER XL 4X4 SA DIESEL CREW CAB	PATRULLA	2019	8AFWR5CP9K 6122273	S/N	\$462,400.00	\$146,740.00	4	AMPLIA	4
368	CM660A1	CAMIONETA	FORD RANGER XL 4X4 SA DIESEL CREW CAB	PATRULLA	2019	8AFWR5CP6K 6122294	S/N	\$462,400.00	\$146,740.00	4	AMPLIA	4
369	CM661A1	CAMIONETA	FORD RANGER XL 4X4 SA DIESEL CREW CAB	PATRULLA	2019	8AFWR5CP8K 6122295	S/N	\$462,400.00	\$146,740.00	4	AMPLIA	4
370	CM662A1	CAMIONETA	FORD RANGER XL 4X4 SA DIESEL CREW CAB	PATRULLA	2019	8AFWR5CPXK 6122279	S/N	\$462,400.00	\$146,740.00	4	AMPLIA	4
371	CM663A1	CAMIONETA	FORD RANGER XL 4X4 SA DIESEL CREW CAB	PATRULLA	2019	8AFWR5CP8K 6122281	S/N	\$462,400.00	\$146,740.00	4	AMPLIA	4
372	CM664A1	CAMIONETA	FORD RANGER XL 4X4 SA DIESEL CREW CAB	PATRULLA	2019	8AFWR5CP6K 6122280	S/N	\$462,400.00	\$146,740.00	4	AMPLIA	4
373	CM665A1	CAMIONETA	FORD RANGER XL 4X4 SA DIESEL CREW CAB	PATRULLA	2019	8AFWR5CP7K 6122272	S/N	\$462,400.00	\$146,740.00	4	AMPLIA	4
374	CM666A1	CAMIONETA	FORD RANGER XL CREW CAB 2.5L 4X2	PATRULLA	2019	AFAFR6AAXK P105719	SIN NUMERO	\$365,177.00	\$146,740.00	5	AMPLIA	4
375	CM667A1	CAMIONETA	FORD RANGER XL CREW CAB 2.5L 4X2	PATRULLA	2019	AFAFR6AA7KP 105631	SIN NUMERO	\$365,177.00	\$146,740.00	5	AMPLIA	4
376	CM668A1	CAMIONETA	FORD RANGER XL CREW CAB 2.5L 4X2	PATRULLA	2019	AFAFR6AA2KP 106265	SIN NUMERO	\$365,177.00	\$146,740.00	5	AMPLIA	4
377	CM669A1	CAMIONETA	FORD RANGER XL CREW CAB 2.5L 4X2	PATRULLA	2019	AFAFR6AA3KP 104637	SIN NUMERO	\$365,177.00	\$146,740.00	5	AMPLIA	4
378	CM670A1	CAMIONETA	FORD RANGER XL CREW CAB 2.5L 4X2	PATRULLA	2019	AFAFR6AA5KP 104638	SIN NUMERO	\$365,177.00	\$146,740.00	5	AMPLIA	4
379	CM671A1	CAMIONETA	FORD RANGER XL CREW CAB 2.5L 4X2	PATRULLA	2019	AFAFR6AA7KP 104639	SIN NUMERO	\$365,177.00	\$146,740.00	5	AMPLIA	4
380	CM673A1	CAMIONETA	FORD RANGER XL CREW CAB 2.5L 4X2	PATRULLA	2019	AFAFR6AA1KP 105351	SIN NUMERO	\$365,177.00	\$146,740.00	5	AMPLIA	4
381	CM674A1	CAMIONETA	FORD RANGER XL CREW CAB 2.5L 4X2	PATRULLA	2019	AFAFR6AA0K P105325	SIN NUMERO	\$365,177.00	\$146,740.00	5	AMPLIA	4
382	CM675A1	CAMIONETA	FORD RANGER XL 4X4 SA DIESEL CREW CAB	PATRULLA	2019	8AFWR5CP4K 6122293	S/N	\$462,400.00	\$146,740.00	4	AMPLIA	4
383	CM676A1	CAMIONETA	FORD RANGER XL CREW CAB 2.5 L 4X2	PATRULLA	2020	AFAHR6CA8L P109534	S/N	\$352,419.99	\$101,279.00	5	AMPLIA	4
384	CM677A1	CAMIONETA	FORD RANGER CREW CAB	PATRULLA	2021	AFAHR6CA8M P116145	SIN NUMERO	\$409,055.00	\$128,229.00	5	AMPLIA	4
385	CM678A1	CAMIONETA	FORD RANGER CREW CAB	PATRULLA	2020	AFAHR6CA0L P114307	SIN NUMERO	\$386,467.00	\$121,826.00	5	AMPLIA	4
386	CM679A1	CAMIONETA	FORD RANGER CREW CAB	PATRULLA	2020	AFAHR6CA2L P114650	SIN NUMERO	\$386,467.00	\$121,826.00	5	AMPLIA	4
387	CM680A1	CAMIONETA	FORD RANGER CREW CAB	PATRULLA	2020	AFAHR6CAXL P114458	SIN NUMERO	\$386,467.00	\$121,826.00	5	AMPLIA	4
388	CM682A1	CAMIONETA	FORD RANGER CREW CAB 4X2	CONVERSION A PATRULLA	2021	AFAHR6CA5M P117544	SIN NUMERO	\$431,000.00	\$128,929.99	5	AMPLIA	4
389	CM683A1	CAMIONETA	FORD RANGER CREW CAB 4X2	CONVERSION A PATRULLA	2021	AFAHR6CA4M P117504	SIN NUMERO	\$431,000.00	\$128,929.99	5	AMPLIA	4



Contrato 007/2022

390	CM684A1	CAMIONETA	FORD RANGER CREW CAB 4X2	CONVERSION A PATRULLA	2021	AFAHR6CA2M P117498	SIN NUMERO	\$431,000.00	\$128,929.99	5	AMPLIA	4
391	CM685A1	CAMIONETA	FORD RANGER CREW CAB 4X2	CONVERSION A PATRULLA	2021	AFAHR6CA8M P117506	SIN NUMERO	\$431,000.00	\$128,929.99	5	AMPLIA	4
392	CM686A1	CAMIONETA	FORD RANGER CREW CAB 4X2	CONVERSION A PATRULLA	2021	AFAHR6CA4M P117552	SIN NUMERO	\$431,000.00	\$128,929.99	5	AMPLIA	4
393	CM687A1	CAMIONETA	FORD RANGER CREW CAB 4X2	CONVERSION A PATRULLA	2021	AFAHR6CAXM P117491	SIN NUMERO	\$431,000.00	\$128,929.99	5	AMPLIA	4
394	CM688A1	CAMIONETA	FORD RANGER CREW CAB 4X2	CONVERSION A PATRULLA	2021	AFAHR6CA1M P117508	SIN NUMERO	\$431,000.00	\$128,929.99	5	AMPLIA	4
395	CM689A1	CAMIONETA	FORD RANGER CREW CAB 4X2	CONVERSION A PATRULLA	2021	AFAHR6CA4M P117499	SIN NUMERO	\$431,000.00	\$128,929.99	5	AMPLIA	4
396	CM690A1	CAMIONETA	FORD RANGER CREW CAB 4X2	CONVERSION A PATRULLA	2021	AFAHR6CA2M P117548	SIN NUMERO	\$431,000.00	\$128,929.99	5	AMPLIA	4
397	CM691A1	CAMIONETA	FORD RANGER CREW CAB 4X2	CONVERSION A PATRULLA	2021	AFAHR6CA4M P117549	SIN NUMERO	\$431,000.00	\$128,929.99	5	AMPLIA	4
398	CM692A1	CAMIONETA	FORD RANGER CREW CAB 4X2	CONVERSION A PATRULLA	2021	AFAHR6CA1M P117492	SIN NUMERO	\$431,000.00	\$128,929.99	5	AMPLIA	4
399	CM693A1	AUTOMOVIL	CHEVROLET AVEO	CONVERSION A PATRULLA	2021	LSGHD52H9M D144012	HECHO EN WUHANLL SG M CHINA	\$267,900.00	\$125,340.00	5	AMPLIA	4
400	CM694A1	AUTOMOVIL	CHEVROLET AVEO	CONVERSION A PATRULLA	2021	LSGHD52H8M D143868	HECHO EN WUHANLL SG M CHINA	\$267,900.00	\$125,340.00	5	AMPLIA	4
401	CM695A1	AUTOMOVIL	CHEVROLET AVEO	CONVERSION A PATRULLA	2021	LSGHD52HXM D143919	HECHO EN WUHANLL SG M CHINA	\$267,900.00	\$125,340.00	5	AMPLIA	4
402	CM696A1	AUTOMOVIL	CHEVROLET AVEO	CONVERSION A PATRULLA	2021	LSGHD52H5M D137560	HECHO EN WUHANLL SG M CHINA	\$267,900.00	\$125,340.00	5	AMPLIA	4
403	CR-51861	CAMIONETA	FORD RANGER XLT CREW CAB	PICK-UP	2019	8AFWR5AA3K 6089642	S/N	\$416,000.00		5	AMPLIA	4
404	CR-51862	CAMIONETA	FORD RANGER XLT CREW CAB	PICK-UP	2019	8AFWR5AA0K 6093633	S/N	\$416,000.00		5	AMPLIA	4
405	CR-51863	CAMIONETA	DODGE RAM 2500 CREW CAB	PATRULLA	2014	3C6SRADT7EG 104746	HECHO EN MEXICO	\$373,100.00	\$50,400.00	5	AMPLIA	8
406	CR-51865	CAMIONETA	TOYOTA HILUX 4X2 TRANSM. MANUAL A/A VIDRIOS ELECT.	PICK-UP	2012	MR0EX32G8C 0252131	2TR7365503	\$281,420.00		5	AMPLIA	4
407	CR-51866	CAMIONETA	TOYOTA HILUX 4X2 TRANSM. MANUAL A/A VIDRIOS ELECT.	PICK-UP	2012	MR0EX32G7C 0251715	2TR7351371	\$281,420.00		5	AMPLIA	4
408	CR-51867	CAMIONETA	TOYOTA HILUX 4X2 TRANSM. MANUAL A/A VIDRIOS ELECT.	PICK-UP	2012	MR0EX32G4C 0251896	2TR7357276	\$281,420.00		5	AMPLIA	4
409	CR-51868	CAMIONETA	DODGE RAM 1500 ST AUT V6 4X2	PICK-UP	2011	3D7Y51EK5BG 637488	HECHO EN MEXICO	\$237,700.00		3	AMPLIA	6
410	CR-51869	CAMIONETA	FORD RANGER 5 PASAJEROS A/A	PICK-UP	2006	8AFDT50D166 498264	S/N	\$178,400.00		5	AMPLIA	4
411	CR-51870	CAMION	FORD F/350 VOLTEO	VOLTEO	2008	3FEKF36L58M A04815	S/N	\$213,700.00		3	AMPLIA	8
412	CR-51871	CAMIONETA	FORD PICK-UP F/150	JULIA	2007	3FTGF17267M A28533	S/N	\$165,000.00	\$118,000.00	5	AMPLIA	6
413	CR-51872	CAMIONETA	DODGE RAM 1500 ST 4X2 3 PASAJEROS TRANSMISION AUT. A/A	PICK-UP	2012	3C6YDAAK9C G134171	HECHO EN MEXICO	\$230,500.00		3	AMPLIA	6



Contrato 007/2022

414	CR-51874	CAMIONETA	DODGE RAM 1500 ST 4X2-3 PASAJEROS TRANSMISION AUT. A/A	PICK-UP	2012	3C6YDAAK6C G134161	HECHO EN MEXICO	\$230,500.00		3	AMPLIA	6
415	CR-51875	CAMIONETA	DODGE RAM 1500 ST 4X2 3 PASAJEROS TRANSMISION AUT. A/A	PICK-UP	2012	3C6YDAAK5C G134166	HECHO EN MEXICO	\$230,500.00		3	AMPLIA	6
416	CR-51877	CAMIONETA	TOYOTA HILUX 4X2	PICK-UP	2013	MR0EX32G2D 0257472	2TR-7569370	\$285,859.00		5	AMPLIA	4
417	CR-51878	CAMIONETA	TOYOTA HILUX 4X2	PICK-UP	2013	MR0EX32G3D 0256511	2TR-7507979	\$285,859.00		5	AMPLIA	4
418	CR-51879	CAMIONETA	TOYOTA HILUX 4X2	PICK-UP	2013	MR0EX32G7D 0256740	2TR-7520107	\$285,859.00		5	AMPLIA	4
419	CR-51882	CAMIONETA	FORD RANGER CREW 4 PTAS 4CIL. A/A	PICK-UP	2011	8AFER5AD6B6 416878	S/N	\$245,100.00		5	AMPLIA	4
420	CR-51883	CAMIONETA	FORD RANGER CREW 4 PTAS 4CIL. A/A	PICK-UP	2011	8AFER5AD8B6 416879	S/N	\$245,100.00		5	AMPLIA	4
421	CR-51885	CAMION	CHEVROLET KODIAK	PIPA	1999	3GCM7H1C2X M503329	S/N	\$363,956.00		3	AMPLIA	6
422	CR-51886	CAMION	INTERNACIONAL MODELO 4200-200 DURASTAR	RECOLECTOR DE BASURA	2013	3HAMPAFN7D L242777	6.0HM2Y0808 770	\$997,600.00		3	AMPLIA	6
423	CR-51887	CAMION	INTERNACIONAL CHASIS 4300 DURASTAR	PLATAFORMA/GRUA	2013	3HAMMAAR1D L471006	466HM2U220 2713	\$1,554,400.00		3	AMPLIA	6
424	CR-51888	CAMIONETA	FORD RANGER CREW 4 PTAS 4CIL. A/A	PICK-UP	2011	8AFER5AD0B6 416889	S/N	\$245,100.00		5	AMPLIA	4
425	CR-51890	CAMION	CHEVROLET KODIAK 10 TON.	GRUA	1998	3GCM7H1J1W M501424	S/N	\$512,843.00		3	AMPLIA	8
426	CR-51892	CAMIONETA	FORD VAGONETA TRANSIT (DIESEL)	SEMEFO MARCA UNICO	2010	WF0RS4H59A JA69581	S/N	\$300,135.00	\$209,865.00	3	AMPLIA	8
427	CR-51893	CAMIONETA	TOYOTA HILUX	PICK-UP	2015	MR0EX32G2F0 268068	2TR-7982475	\$301,929.91		5	AMPLIA	4
428	CR-51896	CAMIONETA	DODGE RAM 1500 CREW CAB SLT 5.7L 4X2	PICK-UP	2016	3C6SRADG5G G113807	HECHO EN MEXICO	\$419,676.90		5	AMPLIA	6
429	CR-51897	CAMIONETA	DODGE RAM 1500 CREW CAB SLT 5.7L 4X2	PICK-UP	2015	3C6JRAAG5F G555002	HECHO EN MEXICO	\$311,978.84		5	AMPLIA	6
430	CR-51898	CAMIONETA	DODGE RAM 1500 CREW CAB SLT 5.7L 4X2	PICK-UP	2015	3C6JRAAGXF G560552	HECHO EN MEXICO	\$311,978.84		5	AMPLIA	6
431	CR-51899	CAMIONETA	DODGE RAM 1500 4X4 CREW CAB SLT	PICK-UP	2015	3C6RRBDG8F G579248	HECHO EN MEXICO	\$519,000.00		5	AMPLIA	6
432	CR-51900	CAMIONETA	DODGE RAM 1500 CREW CAB SLT 4X4	PICK-UP	2015	3C6RRBDG7F G636166	HECHO EN MEXICO	\$519,000.00		5	AMPLIA	6
433	CR-51901	CAMIONETA	DODGE RAM 1500 CREW CAB 4X4	PICK-UP	2015	3C6RRBDG2F G555429	HECHO EN MEXICO	\$519,900.00		5	AMPLIA	6
434	CR-51902	CAMIONETA	DODGE RAM 1500 CREW CAB 4X4	PICK-UP	2015	3C6RRBDG3F G550241	HECHO EN MEXICO	\$519,900.00		5	AMPLIA	6
435	CR-62557	CAMIONETA	DODGE RAM 1500 CREW CAB 4X4	PICK-UP	2015	3C6RRBDG1F G564638	HECHO EN MEXICO	\$519,900.00		5	AMPLIA	6
436	CR-62558	CAMIONETA	DODGE RAM 1500 CREW CAB 4X4	PICK-UP	2015	3C6RRBDG2F G555432	HECHO EN MEXICO	\$519,900.00		5	AMPLIA	6
437	CR-62559	CAMIONETA	DODGE RAM 2500 CREW CAB SLT 4X4	PICK-UP	2017	3C6SRBDT5H G775195	HECHO EN MEXICO	\$560,000.00		5	AMPLIA	6

[Handwritten signature and scribbles]

[Handwritten initials]



Contrato 007/2022

438	CR-62560	CAMIONETA	DODGE RAM 2500 CREW CAB LARAMIE V-8 A/A	PICK-UP	2010	3D7R51CT1AG192276	HECHO EN MEXICO	\$460,700.00		5	AMPLIA	8
439	CR-62562	CAMIONETA	DODGE RAM2500 CREW CAB 8 CIL.5 PAS. A/A AUTOMATICO	PICK-UP	2011	3D7R51CTXBG638491	HECHO EN MEXICO	\$397,900.00		5	AMPLIA	8
440	CR-62563	CAMIONETA	CHEVROLET EXPRESS CARGO VAN	UNIDAD MOVIL	2017	1GCZG9CG9H1192525	HECHO EN ESTADOS UNIDOS	\$686,900.00	\$228,100.00	2	AMPLIA	8
441	CR-65952	CAMIONETA	DODGE RAM 2500 CREW CAB SLT 4X4	PICK-UP	2017	3C6SRBDT3HG775194	HECHO EN MEXICO	\$560,000.00		5	AMPLIA	6
442	CR-67724	CAMIONETA	DODGE RAM ST REG.CABINA CAB. PICK-UP 4X4 A/A V-8 CILINDROS AUT. 5 VEL. 2 PTAS	PICK-UP	2012	3C6ZDBAP2CG149522	HECHO EN MEXICO	\$276,505.72		3	AMPLIA	8
443	CR-67725	CAMIONETA	DODGE RAM ST REG.CABINA CAB. PICK-UP 4X4 A/A V-8 CILINDROS AUT. 5 VEL. 2 PTAS	PICK-UP	2012	3C6ZDBAP6CG149524	HECHO EN MEXICO	\$276,505.72		3	AMPLIA	8
444	CR-67739	CAMION	PIPA NAVISTAR INTERNACIONAL CON TANQUE DE 22.7 L DIESEL	PIPA	2020	3HAEUMMR4L848654	74570062	\$1,848,313.53		3	AMPLIA	6
445	CR-67905	CAMION	CHASIS CABINA INTERNACIONAL 4700 35 PASAJEROS	COMANDO	2020	3HBBZSEN8LL239518	Y1A043206	\$1,919,046.00		35	AMPLIA	6
446	CR-67945	CAMIONETA	FORD RANGER CREW CAB 4X2 XL	PICK-UP	2020	AFAHR6CA9LP114578	SIN NUMERO	\$385,000.00		5	AMPLIA	4
447	CR-71567	CAMIONETA	TOYOTA HILUX TRANSM. MAN. 5 VEL. A/A	PICK-UP	2012	MR0EX32G2C0003212	2TR7197476	\$283,100.00		5	AMPLIA	4
448	CR-71753	CAMION	CHASIS CABINA INTERNACIONAL NAVISTAR MV-CUMMINS/ISB/4 X2-0	CAJA SECA	2022	3HAEUMMR4NL658257	74777611	\$1,960,400.00		3	AMPLIA	6
449	CR-71754	CAMION	CHASIS CABINA INTERNACIONAL NAVISTAR MV-CUMMINS/ISB/4 X2-0	TROPA	2022	3HAEUMMR9NL658254	74777603	\$2,199,360.00		30	AMPLIA	6
450	CR-71759	CAMIONETA	FORD RANGER CREW CAB 4X2	PICK-UP	2021	AFAHR6CA0MP117547	SIN NUMERO	\$431,000.00		5	AMPLIA	4
451	CR-71760	CAMIONETA	FORD RANGER CREW CAB 4X2	PICK-UP	2021	AFAHR6CA3MP117493	SIN NUMERO	\$431,000.00		5	AMPLIA	4
452	CR-71761	CAMIONETA	FORD RANGER CREW CAB 4X2	PICK-UP	2021	AFAHR6CA2MP117503	SIN NUMERO	\$431,000.00		5	AMPLIA	4
453	CR-71762	CAMIONETA	FORD RANGER CREW CAB 4X2	PICK-UP	2021	AFAHR6CA3MP117543	SIN NUMERO	\$431,000.00		5	AMPLIA	4
454	CR-71911	CAMIONETA	DODGE RAM 1500 CREW CAB SLT 5.7L 4X4	PICK-UP	2015	3C6RRBDG8FG701915	HECHO EN MEXICO	\$519,000.00		5	AMPLIA	6
455	CR-71940	CAMIONETA	FORD RANGER CREW CAB 4X2	PICK-UP	2020	AFAHR6CA7LP109993	SIN NUMERO	\$358,788.00		5	AMPLIA	4
456	CR-71941	CAMIONETA	FORD RANGER CREW CAB 4X2	PICK-UP	2020	AFAHR6CA7LP110285	SIN NUMERO	\$358,788.00		5	AMPLIA	4
457	CR-71942	CAMIONETA	FORD RANGER CREW CAB 4X2	PICK-UP	2020	AFAHR6CA5LP111077	SIN NUMERO	\$358,788.00		5	AMPLIA	4



Contrato 007/2022

458	CR-71943	CAMIONETA	FORD RANGER CREW CAB 4X2	PICK-UP	2020	AFAHR6CAXL P109938	SIN NUMERO	\$358,788.00		5	AMPLIA	4
459	DJS-7555	AUTOMOVIL	HYUNDAI ELECTRA GLS TM	SEDAN	2020	5NPD74AF4LH 591349	G4NHLE422588	\$309,999.00		5	AMPLIA	4
460	DJS-7651	CAMIONETA	FORD RANGER CREW CAB 4X2	PICK-UP	2020	AFAHR6CA4L P110289	SIN NUMERO	\$358,788.00		5	AMPLIA	4
461	DJV-3967	CAMIONETA	CHEVROLET SUBURBAN BLINDADA 4X4 A/A AUT.	VAN	2010	1GNZKMEGXA R153794	HECHO EN USA	\$74,905.70		7	AMPLIA	8
462	DJX-3994	AUTOMOVIL	NISSAN TIPO TSURU GSI T/M A/A	SEDAN	2012	3N1EB31S1CK3 31767	GA16858578Y	\$135,936.00		5	AMPLIA	4
463	DJX-5425	AUTOMOVIL	V.W. VENTO COMFORTLINE STD-5	SEDAN	2019	MEX5H2601KT 019313	CLS657823	\$226,446.00		5	AMPLIA	4
464	DJX-5427	CAMIONETA	TOYOTA HIACE 15 PASAJEROS	VAN	2018	JTFSX23P4J61 87628	2TR-9147699	\$480,200.00		15	AMPLIA	4
465	DJX-5429	AUTOMOVIL	NISSAN TSURU GS2 TM A/A	SEDAN	2011	3N1EB31S9BK3 31126	GA16794733Y	\$137,980.00		5	AMPLIA	4
466	DJX-5430	CAMIONETA	TOYOTA HIACE 15 PASAJEROS	VAN	2018	JTFSX23P7J61 87400	2TR-9148104	\$480,200.00		15	AMPLIA	4
467	DJX-5431	CAMIONETA	CHEVROLET VAN EXPRESS	VAN	2013	1GAZG8FG0D1 185925	HECHO EN USA	\$570,000.00		15	AMPLIA	8
468	DJX-5432	AUTOMOVIL	V.W. VENTO COMFORTLINE STD-5	SEDAN	2019	MEX5H2601KT 018078	CLS661846	\$226,446.00		5	AMPLIA	4
469	DJX-5433	CAMIONETA	FORD ESCAPE	VAN	2013	1FMCU0H78D UC75029	S/N	\$413,400.00		5	AMPLIA	4
470	DJX-5434	CAMIONETA	FORD ESCAPE LTD V6 TRANS AUT 6 VEL. A/A	VAN	2011	1FMCU0EG8B KC57126	S/N	\$339,900.00		5	AMPLIA	6
471	DJX-5435	AUTOMOVIL	VOLKSWAGEN JETTA CLASICO CL AIRE S/PM	SEDAN	2012	3VW1V09M1C M017402	CBP282632	\$154,990.00		5	AMPLIA	4
472	DJX-5436	AUTOMOVIL	FORD FUSION 4PTAS	PATRULLA	2017	3FA6P0H96HR 243175	S/N	\$476,200.00	\$131,996.00	5	AMPLIA	4
473	DJX-5437	AUTOMOVIL	VOLKSWAGEN JETTA CLASICO CL AIRE S/PM	SEDAN	2012	3VW1V09M8C M018403	CBP283426	\$154,990.00		5	AMPLIA	4
474	DJX-5438	AUTOMOVIL	FORD FUSION 4PTAS	PATRULLA	2017	3FA6P0H96HR 331532	S/N	\$476,200.00	\$131,996.00	5	AMPLIA	4
475	DJX-5439	AUTOMOVIL	NISSAN TIPO TSURU GSI T/M A/A	SEDAN	2012	3N1EB31S9CK3 31841	GA16858731Y	\$135,936.00		5	AMPLIA	4
476	DJX-5442	AUTOMOVIL	VOLKSWAGEN JETTA CLASICO STD. C/A 5 VEL. 4 PTAS.	SEDAN	2012	3VWBV09M6C M030425	CBP302605	\$178,646.00		5	AMPLIA	4
477	DJX-5443	AUTOMOVIL	VOLKSWAGEN JETTA CLASICO STD. C/A 5 VEL. 4 PTAS.	SEDAN	2012	3VWBV09MX CM024353	CBP292660	\$178,646.00		5	AMPLIA	4
478	DJX-5444	AUTOMOVIL	VOLKSWAGEN JETTA CLASICO STD. C/A 5 VEL. 4 PTAS.	SEDAN	2012	3VWBV09MX CM030444	CBP302114	\$178,646.00		5	AMPLIA	4
479	DJX-5446	AUTOMOVIL	VOLKSWAGEN JETTA CLASICO STD. C/A 5 VEL. 4 PTAS.	SEDAN	2012	3BWBV09MX CM030556	CBP302805	\$178,646.00		5	AMPLIA	4
480	DJX-5447	CAMIONETA	FORD ESCAPE AUT. A/A	VAN	2013	1FMCU0G72D UA37100	S/N	\$637,649.00		5	AMPLIA	6
481	DJX-5450	AUTOMOVIL	VOLKSWAGEN JETTA MK	SEDAN	2017	3VW1K1AJ3HM 214160	CBP743094	\$229,990.00		5	AMPLIA	4
482	DJX-5451	AUTOMOVIL	VOLKSWAGEN JETTA MK	SEDAN	2017	3VW1K1AJ1HM 231619	CBP746031	\$229,990.00		5	AMPLIA	4

44

Handwritten mark

Handwritten signature

Handwritten initials



Contrato 007/2022

483	DJX-5452	AUTOMO VIL	VOLKSWAGEN JETTA MK	SEDAN	2017	3VW1K1AJHM 217753	CBP743635	\$229,990.00		5	AMPLIA	4
484	DJX-5453	AUTOMO VIL	NISSAN TSURU GS2 TM A/A	SEDAN	2011	3N1EB31S9BK3 31093	GA16211925P	\$137,980.00		5	AMPLIA	4
485	DJX-5454	AUTOMO VIL	VOLKSWAGEN JETTA CLASICO STD. C/A 5 VEL. 4 PTAS.	SEDAN	2012	3VWBV09M7C M030482	CBP302230	\$178,646.00		5	AMPLIA	4
486	DJX-5455	AUTOMO VIL	NISSAN TIPO TSURU GSI T/M A/A	SEDAN	2012	3N1EB31S9CK3 31807	GA16858672Y	\$135,936.00		5	AMPLIA	4
487	DJX-5461	AUTOMO VIL	NISSAN TIPO TSURU GSI T/M A/A	SEDAN	2012	3N1EB31S9CK3 30611	GA16857203Y	\$135,936.00		5	AMPLIA	4
488	DJX-5462	AUTOMO VIL	NISSAN TIPO TSURU GSI T/M A/A	SEDAN	2012	3N1EB31S6CK3 31747	GA16858607Y	\$135,936.00		5	AMPLIA	4
489	DJX-5464	AUTOMO VIL	NISSAN TIPO TSURU GSI T/M A/A	SEDAN	2012	3N1EB31S6CK3 31876	GA16858729Y	\$135,936.00		5	AMPLIA	4
490	DJX-5465	AUTOMO VIL	VOLKSWAGEN JETTA CLASICO STD. C/A 5 VEL. 4 PTAS.	SEDAN	2012	3VWBV09M5C M028164	CBP298187	\$178,646.00		5	AMPLIA	4
491	DJX-5467	AUTOMO VIL	VOLKSWAGEN JETTA MK VI TRENDLINE	SEDAN	2015	3VW1W1AJ7F M279028	CCC251656	\$253,857.00		5	AMPLIA	5
492	DJX-5468	AUTOMO VIL	VOLKSWAGEN JETTAMK TRENDLINE TIPTRONIC	SEDAN	2015	3VW2W1AJ2F M312716	CCC256641	\$271,732.00		5	AMPLIA	5
493	DJX-5469	AUTOMO VIL	VOLKSWAGEN JETTA MK	SEDAN	2015	3VW2W1AJ0F M331085	CCC258503	\$271,732.00		5	AMPLIA	5
494	DJX-5471	AUTOMO VIL	VOLKSWAGEN JETTA MK VI TRENDLINE	SEDAN	2015	3VW1W1AJ9F M416535	CCC262804	\$253,857.00		5	AMPLIA	5
495	DJX-5472	CAMIONETA	FORD E-350 SD WAGON TRASMISION AUT. A/A	VAGONETA	2011	1FBSS3BL0BD A77821	S/N	\$477,756.00		15	AMPLIA	8
496	DJX-5473	AUTOMO VIL	VOLKSWAGEN JETTA	SEDAN	2014	3VW1W2AJ2E M204130	CCC192929	\$251,451.00		5	AMPLIA	4
497	DJX-5474	AUTOMO VIL	FORD FOCUS AMBIENTE	SEDAN	2014	WF0BP4H21E4 111994	S/N	\$231,200.00		5	AMPLIA	6
498	DJY-8202	AUTOMO VIL	NISSAN TIPO TSURU GSI T/M A/A	SEDAN	2012	3N1EB31S6CK3 31764	GA16858670Y	\$135,936.00		5	AMPLIA	4
499	DJY-8203	AUTOMO VIL	VOLKSWAGEN JETTA CLASICO STD. C/A 5 VEL. 4 PTAS.	SEDAN	2012	3VWBV09M5C M024342	CBP291184	\$178,646.00		5	AMPLIA	4
500	DJY-8204	AUTOMO VIL	VOLKSWAGEN JETTA CLASICO STD. C/A 5 VEL. 4 PTAS.	SEDAN	2012	3VWBV09MX CM026197	CBP296043	\$178,646.00		5	AMPLIA	4
501	DJY-8205	AUTOMO VIL	DODGE AVENGER	SEDAN	2013	1C3ADZABXD N645703	HECHO EN USA	\$234,500.00		5	AMPLIA	4
502	DJY-8206	CAMIONETA	CHEVROLET SUBURBAN 4X4 7PASAJ. 8 CIL. A/A	SUBURBAN BLINDADA	2012	1GNWK8EG3C R281145	HECHO EN ESTADOS UNIDOS	\$830,200.00	\$1,314,790.00	8	AMPLIA	8
503	DJY-8208	AUTOMO VIL	TOYOTA HIACE	VAN	2018	JTFSX23P7J61 81161	2TR-9122651	\$475,200.00		15	AMPLIA	4
504	DJY-8209	AUTOMO VIL	NISSAN TSURU GS2 TRASMISION MANUAL A/A	SEDAN	2009	3N1EB31S29K3 61918	GA16888735 W	\$134,750.00		5	AMPLIA	4
505	DJY-8210	AUTOMO VIL	TOYOTA HIACE 15 PASAJEROS	VAN	2018	JTFSX23P8J61 81296	2TR-9123325	\$475,200.00		15	AMPLIA	4



Contrato 007/2022

506	DJY-8212	AUTOMO VIL	V.W. VENTO	SEDAN	2017	MEX5G2608H T068083	CLS516164	\$190,275.00		5	AMPLIA	4
507	DJY-8213	AUTOMO VIL	NISSAN TSURUGS2 TRANSMISION MANUAL A/A	SEDAN	2009	3N1EB31S49K3 47938	GA16874267W	\$134,750.00		5	AMPLIA	4
508	DJY-8214	AUTOMO VIL	CHEVROLET CHEVY 4 PTAS A/A	SEDAN	2009	3G1SE51X49S1 04380	11409091CXL	\$101,000.00		5	AMPLIA	4
509	DJY-8217	AUTOMO VIL	VOLKSWAGEN JETTA CLASICO STD. C/A 5 VEL. 4 PTAS.	SEDAN	2011	3VW1V09MVB M040269	CBP210870	\$152,056.00		5	AMPLIA	4
510	DKA-7219	AUTOMO VIL	VOLKSWAGEN JETTA CLASICO STD. C/A 5 VEL. 4 PTAS.	SEDAN	2012	3VWVB09M3C M030480	CBP302225	\$178,646.00		5	AMPLIA	4
511	DKB-9761	AUTOMO VIL	V.W. VENTO COMFORTLINE STD-5	SEDAN	2019	MEX5H2603KT 027381	CLS671009	\$226,446.00		5	AMPLIA	4
512	DKB-9762	AUTOMO VIL	VOLKSWAGEN JETTA MK	SEDAN	2017	3VW1K1AJ9H M210517	CBP742351	\$229,990.00		5	AMPLIA	4
513	DKC-6288	AUTOMO VIL	VOLKSWAGEN JETTA MK VI TRENDLINE	SEDAN	2015	3VW1W1AJ8F M258379	CCC246147	\$253,857.00		5	AMPLIA	5
514	DKG-2388	AUTOMO VIL	VOLKSWAGEN JETTA MK VI TRENDLINE	SEDAN	2015	3VW1W1AJ2F M295492	CCC249721	\$253,857.00		5	AMPLIA	5
515	DKG-3410	CAMIONETA	TOYOTA HIACE TRANSMISION MANUAL	VANS	2021	JTFJM9CP0M 6003948	7GR-N146527	\$650,900.00		12	AMPLIA	4
516	N/A	TORRE DE ILUMINACION	TORRE DE ILUMINACION DE RETEN MOVIL	TORRE DE ILUMINACION	S/MO DELO	34523	S/N	\$161,994.00		0	AMPLIA	3
517	N/A	TORRE DE ILUMINACION	TORRE DE ILUMINACION DE RETEN MOVIL	TORRE DE ILUMINACION	S/MO DELO	34531	S/N	\$161,993.00		1	AMPLIA	2
518	33CSFB	MOTOCICLETA	HONDA XR125 L	UTILITARIA	2014	LTMJD2194E52 20869	JD21E2212653	\$29,900.00		2	AMPLIA	125
519	CR-57868	CAMIONETA	RAM 1500 CREW CAB SLT 4X2	PICK-UP	2016	3C6SRADG2G G117068	HECHO EN MEXICO	\$419,676.90		5	AMPLIA	6
15 Secretaría de Protección Civil												
1	BM-790CA	CAMION	NAVISTAR MAXXFORCE-9 CHASIS CABINA INTERNACIONAL	PIPA 20,000 LTRS	2018	3HAWGAZT7J L328010	570HWGAZT7 JL328010	\$3,651,448.00		3	AMPLIA	6
2	BM-791CA	CAMION	NAVISTAR MAXXFORCE-9 CHASIS CABINA INTERNACIONAL	PIPA 10,000 LTRS	2018	3HAZZAAR1JL 226922	466HM2U2215 495	\$2,486,000.00		3	AMPLIA	6
3	BM-792CA	CAMION	NAVISTAR MAXXFORCE-9 CHASIS CABINA INTERNACIONAL	PIPA 10,000 LTRS	2018	3HAZZAARXJL 226823	466HM2U2215 310	\$2,883,760.00		3	AMPLIA	6
4	BM-793CA	CAMION	SCANIA P 130 4X4	BOMBERO	2018	YS2P4X40XJ5 474075	7023450	\$6,960,000.00		2	AMPLIA	6
5	BM-799CA	CAMION	CHASIS CABINA MV 4X2 INTERNACIONAL 10,000 LTS	CISTERNA	2022	3HAEUMMR0 NL769081	74746513	\$2,287,520.00		3	AMPLIA	6
6	BM-800CA	CAMION	CHASIS CABINA MV 4X2 INTERNACIONAL 10,000 LTS	CISTERNA	2022	3HAEUMMR3N L673560	74743744	\$2,287,520.00		3	AMPLIA	6
7	CM-467A1	AUTOMO VIL	NISSAN TIDDA SEDAN 4 P SENSE TA 1.8L	PATRULLA	2018	3N1BC1ADXJK 193570	MR18086950J	\$393,850.16		5	AMPLIA	4



Contrato 007/2022

8	CM-468A1	CAMIONETA	RAM 1500 ST 4X2 AUTOMATICA	PATRULLA	2012	3C6CDAAK0C G242558	HECHO EN MEXICO	\$253,000.00	\$80,000.00	3	AMPLIA	6
9	CM-469A1	CAMIONETA	RAM 1500 ST 4X2 AUTOMATICA	PATRULLA	2012	3C6CDAAK2C G235577	HECHO EN MEXICO	\$253,000.00	\$80,000.00	3	AMPLIA	6
10	CR-61918	CAMIONETA	DODGE RAM 1500 ST AUT V6 4X2	PICK-UP	2011	3D7Y51EK8BG 633483	HECHO EN MEXICO	\$237,700.00		3	AMPLIA	6
11	CR-61919	CAMIONETA	DODGE RAM 1500 ST AUT V6 4X2	PICK-UP	2011	3D7Y51EK0BG 633493	HECHO EN MEXICO	\$237,700.00		3	AMPLIA	6
12	CR-61920	CAMIONETA	FORD RANGER	PICK-UP	2002	8AFDT50DX26 234132	S/N	\$155,900.00		3	AMPLIA	4
13	CR-61922	CAMIONETA	FORD RANGER CREW CABXL A/A	PICK-UP	2011	8AFER5AD6B6 341986	S/N	\$213,450.00		5	AMPLIA	4
14	CR-61923	CAMIONETA	FORD RANGER CREW CABXL AC	PICK-UP	2011	8AFER5AD8B6 382944	S/N	\$204,493.00		5	AMPLIA	4
15	CR-61924	CAMIONETA	DODGE RAM 2500 ST	PICK-UP	2010	3D7C61EP4AG 152308	HECHO EN MEXICO	\$285,900.00		3	AMPLIA	8
16	CR-61925	CAMIONETA	DODGE RAM 2500 ST	PICK-UP	2010	3D7C61EP6AG 152309	HECHO EN MEXICO	\$285,900.00		3	AMPLIA	8
17	CR-61926	AUTOBUS	MAXXFORCE INTERNACIONAL	AUTOBUS	2011	3HBBZSEN1BL 409569	F1A046523	\$1,525,400.00		31	AMPLIA	6
18	CR-61927	CAMION	FORD F-550 XL	CONVERSION UNIDAD MOVIL	2010	1FDGF5GY2AE B24342	S/N	\$349,894.00	\$441,617.73	3	AMPLIA	10
19	CR-61928	CAMION	FORD F-550 XL	CONVERSION UNIDAD MOVIL	2010	1FDGF5GY3AE B24222	S/N	\$349,894.00	\$441,617.73	3	AMPLIA	10
20	CR-61930	CAMIONETA	MITSUBISHI L200 DIESEL 4X4 DC A/A BEDLINER	PICK-UP	2012	MMBNG45K1C DZ12355	UCDG2781	\$348,600.00		5	AMPLIA	4
21	CR-61931	CAMION	CHEVROLET C-3600	ESTACAS	2001	3GBJC34R91M 116855	1M116855	\$175,906.99		3	AMPLIA	8
22	CR-61934	CAMION	MOTOBOMBA PIERCE	BOMBERO	1991	4P1CA02D0M A000632	S/N	\$580,000.00		3	AMPLIA	6
23	CR-67936	CAMION	CHASIS CABINA INTERNACIONAL CUMMINS ISF, CITYSTAR	PIPA 3500 LITROS	2020	3JA1SCB25LK0 02510	76498450	\$1,532,428.44		3	AMPLIA	8
24	CR-67937	CAMION	CHASIS CABINA INTERNACIONAL CUMMINS ISF, CITYSTAR	PIPA 3500 LITROS	2021	3JA1SCB21MK 002912	76501176	\$1,532,428.44		3	AMPLIA	6
25	CR-71436	CAMION	CHASIS CABINA CT 6 INTERNACIONAL	BRAZO DE GRUA C/SOPORTE DE CANASTILLA	2022	3JA1KDD2XNK 003240	82096044	\$2,870,117.24		2	AMPLIA	6
26	CR-71566	CAMIONETA	CHRYSLER RAM 1500 ST 4X4	PICK-UP	2020	3C6SRBDT5LG 296297	HECHO EN MEXICO	\$657,900.00		5	AMPLIA	8
27	CR-71932	CAMIONETA	CHEVROLET SILVERADO 2500 DOBLE CABINA 4X4	PICK-UP	2020	3GCPY9EH0L G238392	HECHO EN MEXICO	\$626,050.00		6	AMPLIA	6
28	CR-71934	CAMION	CHASIS CABINA INTERNACIONAL MV, CUMMINS ISB, EURO V DIESEL	PIPA 10,000 LITROS	2021	3HAEUMMR2 ML579376	74632320	\$1,848,313.53		3	AMPLIA	6
29	CR-71935	CAMION	CHASIS CABINA INTERNACIONAL MV, CUMMINS ISB, EURO V DIESEL	PIPA 10,000 LITROS	2021	3HAEUMMR6 ML580417	74632829	\$1,848,286.00		3	AMPLIA	6
30	CR-71936	CAMION	CHASIS CABINA INTERNACIONAL MV, CUMMINS ISB, EURO V DIESEL	PIPA 10,000 LITROS	2021	3HAEUMMRX ML580436	74632766	\$1,848,286.00		3	AMPLIA	6



Contrato 007/2022

31	CR-71937	CAMION	CHASIS CABINA INTERNACIONAL MV, CUMMINS ISB, EURO V DIESEL	PIPA 10,000 LITROS	2020	3HAUEUMMR8L L851606	74570055	\$1,848,313.53		3	AMPLIA	6
32	DJX-4355	AUTOMOVIL	CHEVROLET AVEO	SEDAN	2011	3G1TA5AF7BL11119	HECHO EN MEXICO	\$147,430.00		5	AMPLIA	4
33	DJX-4356	CAMIONETA	CHEVROLET EXPRESS	VAN	2011	1GNSG9F46B1139315	HECHO EN ESTADOS UNIDOS	\$370,027.00		8	AMPLIA	8
16 Consejería Jurídica												
1	CR-77379	CAMIONETA	DODGE DAKOTA SLT CREW CAB PICK-UP A/A AUT.	PICK-UP	2008	1D3HE48K18S529434	HECHO EN USA	\$245,300.00		5	AMPLIA	6
2	DJS-7625	AUTOMOVIL	CHEVROLET MALIBU	SEDAN	2010	1G1ZC5E08AF248170	HECHO EN USA	\$11,968.71		5	AMPLIA	6
3		CAMIONETA	KIA SELTOS EX	VAN	2022	MZBEP2A42N N294597	G4FGMZ724964	\$393,900.00		5	AMPLIA	4
17 Secretaría de la Contraloría												
1	CR-51758	CAMIONETA	NISSAN DOBLE CABINA STD. GUIA HID.	PICK-UP	2007	3N6DD13S27K003443	KA24315339A	\$151,600.00		5	AMPLIA	4
2	CR-51759	CAMIONETA	CHEVROLET COLORADO 4X2 CREW CAB	PICK-UP	2008	1GCCS13E288108797	HECHO EN USA	\$236,390.00		5	AMPLIA	5
3	CR-51760	CAMIONETA	FORD RANGER CREW DOBLE CABINA A/A 5 PASAJEROS	PICK-UP	2009	8AFDT50D996220104	S/N	\$186,600.00		5	AMPLIA	4
4	CR-51761	CAMIONETA	FORD RANGER CREW DOBLE CABINA A/A 5 PASAJEROS	PICK-UP	2010	8AFER5AD6A6273929	S/N	\$230,200.00		5	AMPLIA	4
5	CR-51763	CAMIONETA	FORD RANGER CREW CAB A/A	PICK-UP	2015	8AFBR5AA0F6276650	S/N	\$297,400.00		5	AMPLIA	4
6	CR-51876	CAMIONETA	DODGE RAM 1500 ST 4X2 3 PASAJEROS TRANSMISION AUT. A/A	PICK-UP	2012	3C6YDAAK1C G134164	HECHO EN MEXICO	\$230,500.00		3	AMPLIA	6
7	DJX-4126	AUTOMOVIL	NISSAN TSURU GS2 TRASMISION MANUAL A/A	SEDAN	2010	3N1EB31SBAK311139	GA16709263Y	\$139,258.00		5	AMPLIA	4
8	DJX-4127	AUTOMOVIL	NISSAN TSURU GS2 TRASMISION MANUAL A/A	SEDAN	2010	3N1EB31S5AK312359	GA16711040Y	\$139,258.00		5	AMPLIA	4
9	DJX-4128	CAMIONETA	TOYOTA AVANZA HI AUT.	VAN	2013	MHKMC13F6D K002754	3SZ-DDB0306	\$199,000.00		7	AMPLIA	4
10	DJX-4130	CAMIONETA	FORD EXPLORER V-6 AUT. A/A	VAN	2013	1FM5K7D89DG B65238	S/N	\$489,900.00		5	AMPLIA	6
11	DJX-4131	AUTOMOVIL	FORD FIESTA IKON AMBIENTE	SEDAN	2015	MAJFP1GD5F C145844	S/N	\$139,400.00		5	AMPLIA	4
12	DJX-4132	AUTOMOVIL	NISSAN TIIDA ADVANCE	SEDAN	2015	3N1BC1AD1FK226107	MR18051014J	\$180,700.00		5	AMPLIA	4
13	DJX-4133	AUTOMOVIL	NISSAN TIIDA ADVANCE	SEDAN	2016	3N1BC1ADXGK191391	MR18051633J	\$182,900.00		5	AMPLIA	4
14	DJX-4134	AUTOMOVIL	VOLKSWAGEN VENTO	SEDAN	2017	XW85G261XH G028795	CLS535046	\$192,900.00		5	AMPLIA	4
15	DJX-4314	AUTOMOVIL	SEAT TOLEDO	SEDAN	2018	VSSAD4NH0J1501561	CWV305192	\$245,900.00		5	AMPLIA	4
16	DJX-4315	AUTOMOVIL	NISSAN TSURU GS 2 TRASMISION MANUAL	SEDAN	2007	3N1EB31S57K303556	GA16865298V	\$14,791.30		5	AMPLIA	4
17	DJX-4316	CAMIONETA	FORD ECOSPORT 5 PASAJ. 5PTAS. A/A DIR. HID.	VAN	2006	9BFUT35F468710977	S/N	\$179,400.00		5	AMPLIA	4



Contrato 007/2022

18	DJX-4319	AUTOMO VIL	NISSAN TSURU GS2 TRASMISION MANUAL A/A	SEDAN	2010	3N1EB3150AK3 08901	GA16706250Y	\$139,258.00		5	AMPLI A	4
19	DJX-4320	AUTOMO VIL	NISSAN VERSA	SEDAN	2017	3N1CN7AD8H K461155	HR16821164N	\$169,500.00		5	AMPLI A	4
20	DJX-4321	AUTOMO VIL	VOLKSWAGEN VENTO	SEDAN	2017	XW85G2611HG 023131	CLS521296	\$192,900.00		5	AMPLI A	4
21	DJX-4322	AUTOMO VIL	VOLKSWAGEN VENTO	SEDAN	2017	XW85G2613H G025009	CLS524855	\$192,900.00		5	AMPLI A	4
22	DJX-4323	AUTOMO VIL	VOLKSWAGEN VENTO	SEDAN	2017	XW85G2611HG 021704	CLS518986	\$192,990.00		5	AMPLI A	4
23	DJX-4324	AUTOMO VIL	V.W. VENTO	SEDAN	2017	MEX522608HT 054764	CLS507591	\$220,990.00		5	AMPLI A	4
24	DKB-8704	CAMIONE TA	FORD ESCAPE	VAN	2013	1FMCU0G73D UB04822	S/N	\$370,900.00		5	AMPLI A	4
18 Fiscalía General del Estado de Campeche												
1	01CU X1	MOTOCIC LETA	HONDA CBX250 TWISTER 250 CC. 4 TIEMPOS	UTILITARIA	2012	9C2MC350XC R280040	MC35EC2800 40	\$56,849.99		2	AMPLI A	2
2	03CU X1	MOTOCIC LETA	SUZUKI LS 650 L3	UTILITARIA	2013	J51NP41A0D21 01186	P401-183019	\$92,499.99		2	AMPLI A	2
3	04CT Y4	MOTOCIC LETA	HONDA CB250 TWISTER	DOBLE PROPOSITO	2018	9C2MC4805JR 600475	MC48E0J600 479	\$65,991.21		2	AMPLI A	250 cc
4	04CU X1	MOTOCIC LETA	SUZUKI LS 650 L3	UTILITARIA	2013	J51NP41A2D21 00394	P401-182232	\$92,499.99		2	AMPLI A	2
5	05CT Y4	MOTOCIC LETA	HONDA CB250 TWISTER	DOBLE PROPOSITO	2019	9C2MC4808K R600004	MC48E0K600 006	\$66,871.20		2	AMPLI A	250 cc
6	05CU X1	MOTOCIC LETA	SUZUKI LS650L3	UTILITARIA	2013	J51NP41A2D21 01240	P401-183074	\$92,499.99		2	AMPLI A	2
7	06CT Y4	MOTOCIC LETA	HONDA CB250 TWISTER	DOBLE PROPOSITO	2018	9C2MC480XJ R600441	MC48E0J600 445	\$65,991.21		2	AMPLI A	250 cc
8	06CU X1	MOTOCIC LETA	SUZUKI LS 650 L3	UTILITARIA	2013	J51NP41A7D21 00388	P401-182226	\$92,499.99		2	AMPLI A	2
9	07CT Y4	MOTOCIC LETA	HONDA CB250 TWISTER	DOBLE PROPOSITO	2018	9C2MC4803JR 600457	MC48E0J600 460	\$65,991.21		2	AMPLI A	250 cc
10	07CU X1	MOTOCIC LETA	HONDA CBX250 TWISTER	UTILITARIA	2012	9C2MC350XC R280054	MC35E-C280054	\$64,000.00		2	AMPLI A	2
11	08CT Y4	MOTOCIC LETA	HONDA CB250 TWISTER	DOBLE PROPOSITO	2018	9C2MC4809JR 600429	MC48E0J600 420	\$65,991.21		2	AMPLI A	250 cc
12	08CU X1	MOTOCIC LETA	HONDA CBX250 TWISTER	UTILITARIA	2012	9C2MC3505C R280060	MC35E-C280060	\$64,000.00		2	AMPLI A	2
13	09CT Y4	MOTOCIC LETA	HONDA CB250 TWISTER	DOBLE PROPOSITO	2018	9C2MC4804JR 600421	MC48E0J600 426	\$65,991.21		2	AMPLI A	250 cc
14	09CU X1	MOTOCIC LETA	HONDA CBX250 TWISTER	UTILITARIA	2012	9C2MC3509C R280126	MC35E-C280126	\$64,000.00		2	AMPLI A	2
15	10CTY 4	MOTOCIC LETA	HONDA CB250 TWISTER	DOBLE PROPOSITO	2019	9C2MC480XK R600246	MC48E0K600 253	\$66,871.20		2	AMPLI A	250 cc
16	10CU X1	MOTOCIC LETA	HONDA CBX250 TWISTER	UTILITARIA	2012	9C2MC3506C R280133	MC35E-C280133	\$64,000.00		2	AMPLI A	2
17	11CTY 4	MOTOCIC LETA	HONDA CB250 TWISTER	DOBLE PROPOSITO	2019	9C2MC4807K R600219	MC48E0K600 223	\$66,871.20		2	AMPLI A	250 cc
18	11CU 1	MOTOCIC LETA	HONDA CBX250 TWISTER	UTILITARIA	2012	9C2MC350XC R280118	MC35E-C280118	\$64,000.00		2	AMPLI A	2
19	12CTY 4	MOTOCIC LETA	HONDA CB250	DOBLE PROPOSITO	2019	9C2MC4800K R600028	MC48E0K600 029	\$66,871.20		2	AMPLI A	250 cc
20	13CTY 4	MOTOCIC LETA	HONDA CB250 TWISTER	DOBLE PROPOSITO	2019	9C2MC4803K R600007	MC48E0K600 010	\$66,871.20		2	AMPLI A	250 cc
21	13CU X1	MOTOCIC LETA	HONDA CBX250 TWISTER	UTILITARIA	2012	9C2MC3505C R280057	MC35E-C280057	\$64,000.00		2	AMPLI A	2
22	14CTY 4	MOTOCIC LETA	HONDA CB250 TWISTER	DOBLE PROPOSITO	2019	9C2MC4803K R600010	MC48E0K600 012	\$66,871.20		2	AMPLI A	250 cc
23	14CU X1	MOTOCIC LETA	HONDA T/TRABAJO 150	DOBLE PROPOSITO	2010	9C2KD0475AR 000295	KD04E7A000 295	\$42,000.00		2	AMPLI A	2
24	15CTY 4	MOTOCIC LETA	HONDA CB250	DOBLE PROPOSITO	2019	9C2MC4809K R600013	MC48E0K600 001	\$66,871.20		2	AMPLI A	250 cc
25	16CU X1	MOTOCIC LETA	HONDA T/TRABAJO 150	DOBLE PROPOSITO	2010	9C2KD0479AR 000302	KD04E7A000 302	\$42,000.00		2	AMPLI A	1
26	17CU X1	MOTOCIC LETA	HONDA T/TRABAJO 150	DOBLE PROPOSITO	2010	9C2KD0471AR 000309	KD04E7A000 309	\$42,000.00		2	AMPLI A	1
27	18CU X1	MOTOCIC LETA	HONDA T/TRABAJO 150	DOBLE PROPOSITO	2010	9C2KD0472AR 000304	KD04E7A000 304	\$42,000.00		2	AMPLI A	2
28	19CU X1	MOTOCIC LETA	YAMAHA MOD. SR250	UTILITARIA	2008	JYA3Y90088A 064444	3Y9064417	\$46,247.00		2	AMPLI A	2



Contrato 007/2022

29	23CU X1	MOTOCICLETA	HONDA CG150	TRABAJO	2008	9C2KC08218R 601361	KC08E286013 61	\$28,500.00		2	AMPLI A	1
30	25CU X1	MOTOCICLETA	HONDA CG150	UTILITARIA	2008	9C2KC08278R 601896	KC08E286018 96	\$28,500.00		2	AMPLI A	1
31	28CU X1	CUATRIMOTO	YAMAHA YFM550 GRIZZLY 4X4	CUATRIMOTO	2015	5Y4AJ39W9FA 502770	J328E-072029	\$183,568.00		2	AMPLI A	558cc
32	29CU X1	CUATRIMOTO	YAMAHA YFM550 GRIZZLY 4X4	CUATRIMOTO	2015	5Y4AJ39W9FA 502767	J328E-072030	\$183,568.00		2	AMPLI A	558
33	30CU X1	MOTOCICLETA	SUZUKI DR 650 SEL 3	UTILITARIA	2013	JS1SP46A6D21 02628	P409-164863	\$90,000.00		2	AMPLI A	2
34	31CU X1	CUATRIMOTO	YAMAHA YFM550 GRIZZLY 4X4	CUATRIMOTO	2015	5Y4AJ39W6FA 502774	J328E-071986	\$183,568.00		2	AMPLI A	558
35	32CU X1	CUATRIMOTO	YAMAHA YFM550 GRIZZLY 4X4	CUATRIMOTO	2015	5Y4AJ39W8FA 502761	J328E-072048	\$183,568.00		2	AMPLI A	558
36	AM81 2CA	CAMIONETA	FORD TRANSIT CUSTOM VAN WB (DIESEL)	AMBULANCIA TIPO FORENSE	2015	WF0RS5HPXF TA76655	S/N	\$428,700.00	\$318,155.00	5	AMPLI A	4
37	CM48 6A1	CAMIONETA	FORD TRANSIT CUSTOM VAN WB (DIESEL)	PATRULLA TIPO JULIA	2015	WF0RS5HP5F TA31915	S/N	\$428,700.00	\$259,650.00	5	AMPLI A	4
38	CR-14305	CAMIONETA	TOYOTA HILUX MANUAL 5 PASAJ. 4 CIL. A/A	PICK-UP	2012	MR0EX32G0C 0004150	2TR7359444	\$271,378.00		5	AMPLI A	4
39	CR-52403	CAMIONETA	DODGE RAM 1500 REG CAB ST 4X2 AUT 3.6L	PICK-UP	2019	3C6JRAAG5K G501628	HECHO EN MEXICO	\$465,400.00		3	AMPLI A	6
40	CR-52404	CAMIONETA	DODGE RAM 1500 CREW CAB SLT 4X2 AUT 3.6L	PICK-UP	2019	3C6SRADGXX G501642	HECHO EN MEXICO	\$639,539.98		6	AMPLI A	6
41	CR-52405	CAMIONETA	DODGE RAM 1500 CREW CAB SLT 4X2 AUT 3.6L	PICK-UP	2019	3C6SRADG9K G501647	HECHO EN MEXICO	\$639,539.98		6	AMPLI A	6
42	CR-52406	CAMIONETA	DODGE RAM 1500 REG CAB ST 4X2 AUT 3.6L	PICK-UP	2019	3C6JRAAG2K G501814	HECHO EN MEXICO	\$465,400.00		3	AMPLI A	6
43	CR-52407	CAMIONETA	DODGE RAM 1500 REG CAB ST 4X2 AUT 3.6L	PICK-UP	2019	3C6JRAAG7K G501825	HECHO EN MEXICO	\$465,400.00		3	AMPLI A	6
44	CR-52408	CAMIONETA	DODGE RAM 1500 REG CAB ST 4X2 AUT 3.6L	PICK-UP	2019	3C6JRAAG5K G501631	HECHO EN MEXICO	\$465,400.00		3	AMPLI A	6
45	CR-52409	CAMIONETA	DODGE RAM 1500 REG CAB ST 4X2 AUT 3.6L	PICK-UP	2019	3C6JRAAG1KG 501819	HECHO EN MEXICO	\$465,400.00		3	AMPLI A	6
46	CR-52410	CAMIONETA	DODGE RAM 1500 REG CAB ST 4X2 AUT 3.6L	PICK-UP	2019	3C6JRAAG7K G501632	HECHO EN MEXICO	\$465,400.00		3	AMPLI A	6
47	CR-52411	CAMIONETA	DODGE RAM 1500 REG CAB ST 4X2 AUT 3.6L	PICK-UP	2019	3C6JRAAG3K G501630	HECHO EN MEXICO	\$465,400.00		3	AMPLI A	6
48	CR-52412	CAMIONETA	DODGE RAM 1500 REG CAB ST 4X2 AUT 3.6L	PICK-UP	2019	3C6JRAAG4K G501636	HECHO EN MEXICO	\$465,400.00		3	AMPLI A	6
49	CR-52413	CAMIONETA	DODGE RAM 1500 REG CAB ST 4X2 AUT 3.6L	PICK-UP	2019	3C6JRAAG4K G501801	HECHO EN MEXICO	\$465,400.00		3	AMPLI A	6
50	CR-52414	CAMIONETA	DODGE RAM 1500 REG CAB ST 4X2 AUT 3.6L	PICK-UP	2019	3C6JRAAG6K G501802	HECHO EN MEXICO	\$465,400.00		3	AMPLI A	6
51	CR-52415	CAMIONETA	DODGE RAM 1500 REG CAB ST 4X2 AUT 3.6L	PICK-UP	2019	3C6JRAAGXK G501804	HECHO EN MEXICO	\$465,400.00		3	AMPLI A	6
52	CR-52416	CAMIONETA	DODGE RAM 1500 REG CAB ST 4X2 AUT 3.6L	PICK-UP	2019	3C6JRAAG3K G501806	HECHO EN MEXICO	\$465,400.00		3	AMPLI A	6
53	CR-52417	CAMIONETA	DODGE RAM 1500 REG CAB ST 4X2 AUT 3.6L	PICK-UP	2019	3C6JRAAG1KG 501805	HECHO EN MEXICO	\$465,400.00		3	AMPLI A	6

Handwritten mark

Handwritten signatures and marks



Contrato 007/2022

54	CR-52418	CAMIONETA	DODGE RAM 1500 REG CAB ST 4X2 AUT 3.6L	PICK-UP	2019	3C6JRAAG5K G501807	HECHO EN MEXICO	\$465,400.00		3	AMPLI A	6
55	CR-52419	CAMIONETA	DODGE RAM 1500	PICK-UP	2014	3C6YRAAG5E G115567	HECHO EN MEXICO	\$240,086.21		3	AMPLI A	6
56	CR-52420	CAMIONETA	DODGE RAM 1500	PICK-UP	2014	3C6YRAAGXE G115564	HECHO EN MEXICO	\$240,086.21		3	AMPLI A	6
57	CR-52421	CAMIONETA	DODGE RAM 1500	PICK-UP	2014	3C6JRAAG8E G103687	HECHO EN MEXICO	\$240,086.21		3	AMPLI A	6
58	CR-52422	CAMIONETA	DODGE RAM 1500	PICK-UP	2014	3C6JRAAG9E G103696	HECHO EN MEXICO	\$240,086.21		3	AMPLI A	6
59	CR-52423	CAMIONETA	DODGE RAM 1500	PICK-UP	2014	3C6YRAAG4E G115561	HECHO EN MEXICO	\$240,086.21		3	AMPLI A	6
60	CR-52424	CAMIONETA	DODGE RAM 1500 REG CAB ST 4X2 AUT 3.6L	PICK-UP	2019	3C6JRAAG9K G501633	HECHO EN MEXICO	\$465,400.00		3	AMPLI A	6
61	CR-52425	CAMIONETA	DODGE RAM 1500	PICK-UP	2014	3C6YRAAG2E G115560	HECHO EN MEXICO	\$240,086.21		3	AMPLI A	6
62	CR-52426	CAMIONETA	DODGE RAM 1500 CREW CAB SLT 4X2 AUT 3.6L	PICK-UP	2019	3C6SRADG6K G501640	HECHO EN MEXICO	\$639,539.98		6	AMPLI A	6
63	CR-52427	CAMIONETA	FORD F/250 PICK-UP	PICK-UP	2005	3FTEF18W35M A03336	S/N	\$193,700.00	\$74,300.00	3	AMPLI A	8
64	CR-52429	CAMIONETA	FORD RANGER TRANSM. MANUAL 5 VEL. 5 PASAJEROS A/A 4 CIL.	PICK-UP	2012	8AFER5AD3C6 498599	S/N	\$242,000.00		5	AMPLI A	4
65	CR-52432	CAMIONETA	TOYOTA TRANSMISION MANUAL 5 PASAJ. 4 CIL. A/A	PICK-UP	2012	MR0EX32G1C0 251063	2TR7315320	\$271,378.00		5	AMPLI A	4
66	CR-52433	CAMIONETA	DODGE RAM 2500 CREW CAB SLT 4X4 A/A AUT. V-8	PICK-UP	2014	3C6SRBDT5EG 211770	HECHO EN MEXICO	\$440,000.00		5	AMPLI A	8
67	CR-52435	CAMIONETA	DODGE RAM 1500	PICK-UP	2014	3C6SRADG7E G328764	HECHO EN MEXICO	\$394,390.00		3	AMPLI A	6
68	CR-52437	CAMIONETA	DODGE RAM 1500	PICK-UP	2014	3C6SRADG2E G328767	HECHO EN MEXICO	\$394,390.00		3	AMPLI A	6
69	CR-52438	CAMIONETA	DODGE RAM 1500	PICK-UP	2014	3C6SRADG2E G311922	HECHO EN MEXICO	\$394,390.00		3	AMPLI A	6
70	CR-52440	CAMIONETA	DODGE RAM 1500	PICK-UP	2014	3C6SRADG3E G328762	HECHO EN MEXICO	\$394,390.00		3	AMPLI A	6
71	CR-52441	CAMIONETA	NISSAN PICK-UP T/M DH 4 CILINDROS	PICK-UP	2014	3N6DD21T0EK 031062	KA24673376A	\$205,681.00		5	AMPLI A	4
72	CR-52442	CAMIONETA	DODGE RAM 1500	PICK-UP	2014	3C6SRADGXE G328774	HECHO EN MEXICO	\$394,390.00		3	AMPLI A	6
73	CR-52443	CAMIONETA	CHRYSLER RAM 1500 A/A	PICK-UP	2014	3C6JRAAG7EG 103678	HECHO EN MEXICO	\$288,500.00		3	AMPLI A	6
74	CR-52444	CAMIONETA	FORD RANGER CREW CAB	PICK-UP	2015	8AFRR5AAXF6 279912	S/N	\$346,914.00		5	AMPLI A	4
75	CR-52445	CAMIONETA	CHRYSLER RAM 1500 A/A	PICK-UP	2014	3C6JRAAG5E G103677	HECHO EN MEXICO	\$288,500.00		3	AMPLI A	6
76	CR-52446	CAMIONETA	FORD RANGER CREW CAB	PICK-UP	2015	8AFRR5AA7F6 279916	S/N	\$346,914.00		5	AMPLI A	4
77	CR-52447	CAMIONETA	FORD RANGER CREW CAB	PICK-UP	2015	8AFRR5AA6F6 281656	S/N	\$346,914.00		5	AMPLI A	4
78	CR-52448	CAMIONETA	NISSAN PICK-UP T/M DH 4 CILINDROS	PICK-UP	2014	3N6DD21T6EK 030949	KA24673342A	\$205,681.00		5	AMPLI A	4
79	CR-52449	CAMIONETA	FORD RANGER CREW CAB	PICK-UP	2015	8AFRR5AA6F6 272178	S/N	\$346,914.00		5	AMPLI A	4
80	CR-52451	CAMIONETA	FORD RANGER CREW CAB	PICK-UP	2015	8AFRR5AA1F6 275375	S/N	\$346,914.00		5	AMPLI A	4
81	CR-52452	CAMIONETA	NISSAN PICK-UP T/M DH 4 CILINDROS	PICK-UP	2014	3N6DD21T4EK 031193	KA24673526A	\$205,681.00		5	AMPLI A	4
82	CR-55153	CAMIONETA	NISSAN PICK-UP T/M DH 4 CILINDROS	PICK-UP	2014	3N6DD21T4EK 031050	KA24673264A	\$205,681.00		5	AMPLI A	4



Contrato 007/2022

83	CR-55154	CAMIONETA	NISSAN PICK-UP T/M DH 4 CILINDROS	PICK-UP	2014	3N6DD21T1EK031023	KA24673388A	\$205,681.00		5	AMPLIA	4
84	CR-55155	CAMIONETA	NISSAN PICK-UP T/M DH 4 CILINDROS	PICK-UP	2014	3N6DD21T3EK030942	KA24673256A	\$205,681.00		5	AMPLIA	4
85	CR-55156	CAMIONETA	NISSAN PICK-UP T/M DH 4 CILINDROS	PICK-UP	2014	3N6DD21T0EK031076	KA24673436A	\$205,681.00		5	AMPLIA	4
86	CR-55157	CAMIONETA	NISSAN PICK-UP T/M DH 4 CILINDROS	PICK-UP	2014	3N6DD21T9EK030993	KA24673371A	\$205,681.00		5	AMPLIA	4
87	CR-56925	CAMIONETA	TOYOTA HILUX D-CAB SR 5 MT 4X2 TRANSMISION MANUAL	PICK-UP	2020	MR0EX3DD9L0002593	2TR-A666929	\$416,600.00		5	AMPLIA	4
88	CR-56926	CAMIONETA	TOYOTA HILUX D-CAB SR 5 MT 4X2 TRANSMISION MANUAL	PICK-UP	2020	MR0EX3DD6L0002969	2TR-A673170	\$416,600.00		5	AMPLIA	4
89	CR-56927	CAMIONETA	TOYOTA HILUX D-CAB SR 5 MT 4X2 TRANSMISION MANUAL	PICK-UP	2020	MR0EX3DD3L0002654	2TR-A666050	\$416,600.00		5	AMPLIA	4
90	CR-56928	CAMIONETA	RAM 1500 ST REGULAR CAB 4X2 AUT. 3.6L	PICK-UP	2019	3C6JRAAG5K G687249	HECHO EN MEXICO	\$468,900.00		3	AMPLIA	6
91	CR-56929	CAMIONETA	RAM 1500 ST REGULAR CAB 4X2 AUT. 3.6L	PICK-UP	2019	3C6JRAAG9K G687237	HECHO EN MEXICO	\$468,900.00		3	AMPLIA	6
92	CR-56930	CAMIONETA	RAM 1500 ST REGULAR CAB 4X2 AUT. 3.6L	PICK-UP	2019	3C6JRAAG8K G687245	HECHO EN MEXICO	\$468,900.00		3	AMPLIA	6
93	CR-56931	CAMIONETA	RAM 1500 ST REGULAR CAB 4X2 AUT. 3.6L	PICK-UP	2019	3C6JRAAGXK G687246	HECHO EN MEXICO	\$468,900.00		3	AMPLIA	6
94	CR-56932	CAMIONETA	RAM 1500 ST REGULAR CAB 4X2 AUT. 3.6L	PICK-UP	2019	3C6JRAAG1KG 687247	HECHO EN MEXICO	\$468,900.00		3	AMPLIA	6
95	CR-56933	CAMIONETA	RAM 1500 ST REGULAR CAB 4X2 AUT. 3.6L	PICK-UP	2019	3C6JRAAG1KG 687250	HECHO EN MEXICO	\$468,900.00		3	AMPLIA	6
96	CR-56934	CAMIONETA	RAM 1500 CREW CAB SLT 4X2 AUT 3.6L	PICK-UP	2019	3C6SRADG0K G665918	HECHO EN MEXICO	\$569,100.00		6	AMPLIA	6
97	CR-56935	CAMIONETA	RAM 1500 ST REGULAR CAB 4X2 AUT. 3.6L	PICK-UP	2019	3C6JRAAG5K G674985	HECHO EN MEXICO	\$468,900.00		3	AMPLIA	6
98	CR-56936	CAMIONETA	RAM 1500 ST REGULAR CAB 4X2 AUT. 3.6L	PICK-UP	2019	3C6JRAAG0K G665899	HECHO EN MEXICO	\$468,900.00		3	AMPLIA	6
99	CR-56937	CAMIONETA	RAM 1500 ST REGULAR CAB 4X2 AUT. 3.6L	PICK-UP	2019	3C6JRAAG7K G674986	HECHO EN MEXICO	\$468,900.00		3	AMPLIA	6
100	CR-56938	CAMIONETA	RAM 1500 ST REGULAR CAB 4X2 AUT. 3.6L	PICK-UP	2019	3C6SRADG0K G665921	HECHO EN MEXICO	\$468,900.00		6	AMPLIA	6
101	CR-56939	CAMIONETA	RAM 1500 CREW CAB SLT 4X2 AUT 3.6L	PICK-UP	2019	3C6SRADG2K G665919	HECHO EN MEXICO	\$569,100.00		6	AMPLIA	6
102	CR-56940	CAMIONETA	RAM 1500 CREW CAB SLT 4X2 AUT 3.6L	PICK-UP	2019	3C6SRADG9K G665920	HECHO EN MEXICO	\$569,100.00		6	AMPLIA	6
103	CR-56941	CAMIONETA	RAM 1500 CREW CAB SLT 4X2 AUT 3.6L	PICK-UP	2019	3C6SRADG2K G665922	HECHO EN MEXICO	\$569,100.00		6	AMPLIA	6
104	CR-56942	CAMIONETA	RAM 1500 ST REGULAR CAB 4X2 AUT. 3.6L	PICK-UP	2019	3C6JRAAG3K G687248	HECHO EN MEXICO	\$468,900.00		3	AMPLIA	6
105	CR-57155	CAMIONETA	DODGE RAM 1500 REG CAB ST 4X2 AUT 3.6L	PICK-UP	2019	3C6JRAAG7K G665902	HECHO EN MEXICO	\$468,900.00		3	AMPLIA	6



Contrato 007/2022

106	CR-57156	CAMIONETA	DODGE RAM 1500 REG CAB ST 4X2 AUT 3.6L	PICK-UP	2019	3C6JRAAG3K G674984	HECHO EN MEXICO	\$468,900.00		3	AMPLIA	6
107	CR-57158	CAMIONETA	DODGE RAM 1500 REG CAB ST 4X2 AUT 3.6L	PICK-UP	2019	3C6JRAAG3K G687234	HECHO EN MEXICO	\$468,900.00		3	AMPLIA	6
108	CR-57159	CAMIONETA	DODGE RAM 1500 REG CAB ST 4X2 AUT 3.6L	PICK-UP	2019	3C6JRAAG0K G687238	HECHO EN MEXICO	\$468,900.00		3	AMPLIA	6
109	CR-57160	CAMIONETA	DODGE RAM 1500 REG CAB ST 4X2 AUT 3.6L	PICK-UP	2019	3C6JRAAG0K G687241	HECHO EN MEXICO	\$468,900.00		3	AMPLIA	6
110	CR-57161	CAMIONETA	DODGE RAM 1500 REG CAB ST 4X2 AUT 3.6L	PICK-UP	2019	3C6JRAAG5K G687235	HECHO EN MEXICO	\$468,900.00		3	AMPLIA	6
111	CR-57162	CAMIONETA	DODGE RAM 1500 REG CAB ST 4X2 AUT 3.6L	PICK-UP	2019	3C6JRAAG9K G687240	HECHO EN MEXICO	\$468,900.00		3	AMPLIA	6
112	CR-57163	CAMIONETA	DODGE RAM 1500 REG CAB ST 4X2 AUT 3.6L	PICK-UP	2019	3C6JRAAG4K G687243	HECHO EN MEXICO	\$468,900.00		3	AMPLIA	6
113	CR-57164	CAMIONETA	DODGE RAM 1500 REG CAB ST 4X2 AUT 3.6L	PICK-UP	2019	3C6JRAAG6K G687244	HECHO EN MEXICO	\$468,900.00		3	AMPLIA	6
114	CR-57165	CAMIONETA	FORD RANGER CREW CAB	PICK-UP	2013	8AFER5AA6D6 153798	S/N	\$295,000.00		5	AMPLIA	4
115	CR-57481	CAMIONETA	NISSAN PICK-UP T/M DH 4 CILINDROS	PICK-UP	2014	3N6DD21T3EK 031069	KA24673428A	\$205,681.00		5	AMPLIA	4
116	CR-57482	CAMIONETA	TOYOTA TACOMA SPORT 4X4 V-6	PICK-UP	2015	3TMLU4EN6F M202330	1GR-9186079	\$437,952.00		5	AMPLIA	6
117	CR-57865	CAMIONETA	FORD F-150 4X4 SUPERCREW S-XL 4.6L 3V V-8	PICK-UP	2010	1FTEW1E82AK E06716	S/N	\$377,345.00		5	AMPLIA	6
118	CR-57866	CAMIONETA	CHRYSLER RAM 1500 A/A	PICK-UP	2014	3C6JRAAG9E G103679	HECHO EN MEXICO	\$288,500.00		3	AMPLIA	6
119	CR-57867	CAMIONETA	CHEVROLET CABINA REGULAR	PICK-UP	2010	3GCPCSEX7A G173678	HECHO EN MEXICO	\$238,634.00		3	AMPLIA	6
120	CR-61803	CAMIONETA	CHEVROLET SILVERADO 2500 4X2 8 CIL. 4 PTAS. D/CAB.	PICK-UP	2011	3GCPC9E07B G243788	HECHO EN MEXICO	\$383,800.00		3	AMPLIA	8
121	CR-61804	CAMIONETA	DODGE RAM 1500 CREW CAB	PICK-UP	2015	3C6SRBDG0F G560940	HECHO EN MEXICO	\$398,679.00		3	AMPLIA	6
122	CR-61805	CAMIONETA	CHEVROLET SILVERADO 2500 4X2 8 CIL. 4 PTAS.	PICK-UP	2011	3GCPC9E05B G270360	HECHO EN MEXICO	\$383,800.00		3	AMPLIA	8
123	CR-61806	CAMIONETA	DODGE RAM 1500	PICK-UP	2014	3C6SRBDG7E G185904	HECHO EN MEXICO	\$446,880.00		5	AMPLIA	6
124	CR-61808	CAMIONETA	TOYOTA HILUX 4X2	PICK-UP	2018	MR0EX8DD3J 0177237	2TR-A322762	\$345,300.00		5	AMPLIA	4
125	CR-61810	CAMIONETA	CHEVROLET CABINA REGULAR A/A 6 CILINDROS	PICK-UP	2013	3GCNC9CX7D G254011	HECHO EN MEXICO	\$278,285.00		3	AMPLIA	6
126	CR-61811	CAMIONETA	CHEVROLET SILVERADO 2500 4X2 8 CIL. 4 PTAS.	PICK-UP	2011	3GCPC9E06B G288771	HECHO EN MEXICO	\$383,800.00		3	AMPLIA	8
127	CR-61812	CAMIONETA	DODGE RAM 1500 DOBLE CABINA	PICK-UP	2014	3C6SRADG1E G328761	HECHO EN MEXICO	\$394,390.00		5	AMPLIA	6
128	CR-61813	CAMIONETA	DODGE RAM 1500 DOBLE CABINA	PICK-UP	2014	3C6SRADG9E G311920	HECHO EN MEXICO	\$394,390.00		5	AMPLIA	6
129	CR-61814	CAMIONETA	DODGE RAM 1500 DOBLE CABINA	PICK-UP	2014	3C6SRADGXE G328760	HECHO EN MEXICO	\$394,390.00		5	AMPLIA	6
130	CR-61815	CAMIONETA	FORD RANGER CREW CAB XL	PICK-UP	2012	8AFER5AD3C6 486307	S/N	\$242,000.00		5	AMPLIA	6



Contrato 007/2022

131	CR-61816	CAMIONETA	DODGE RAM 1500 DOBLE CABINA	PICK-UP	2014	3C6SRADG9E G328765	HECHO EN MEXICO	\$394,390.00		5	AMPLIA	6
132	CR-61817	CAMIONETA	FORD RANGER CREW CAB XL	PICK-UP	2012	8AFER5ADXC 6498597	S/N	\$242,000.00		5	AMPLIA	6
133	CR-61818	CAMIONETA	DODGE RAM 1500 DOBLE CABINA	PICK-UP	2014	3C6SRADG4E G328771	HECHO EN MEXICO	\$394,390.00		5	AMPLIA	6
134	CR-61819	CAMIONETA	DODGE RAM 1500 DOBLE CABINA	PICK-UP	2014	3C6SRADG4E G311923	HECHO EN MEXICO	\$394,390.00		5	AMPLIA	6
135	CR-61821	CAMIONETA	DODGE RAM 1500 DOBLE CABINA	PICK-UP	2014	3C6SRADG5E G328763	HECHO EN MEXICO	\$394,390.00		5	AMPLIA	6
136	CR-61822	CAMIONETA	DODGE RAM 1500 DOBLE CABINA	PICK-UP	2014	3C6SRADG4E G328768	HECHO EN MEXICO	\$394,390.00		5	AMPLIA	6
137	CR-61823	CAMIONETA	FORD RANGER CREW CAB XL	PICK-UP	2012	8AFER5AD4C6 017758	S/N	\$242,000.00		5	AMPLIA	6
138	CR-61824	CAMIONETA	DODGE RAM 1500 DOBLE CABINA	PICK-UP	2014	3C6SRADG6E G328772	HECHO EN MEXICO	\$394,390.00		5	AMPLIA	6
139	CR-61825	CAMIONETA	FORD RANGER CREW CAB XL	PICK-UP	2012	8AFER5AD4C6 498644	S/N	\$242,000.00		5	AMPLIA	6
140	CR-61826	CAMIONETA	DODGE RAM 1500	PICK-UP	2014	3C6SRADG0E G328766	HECHO EN MEXICO	\$394,390.00		3	AMPLIA	6
141	CR-61827	CAMIONETA	FORD RANGER CREW CAB A/A 4 CIL.	PICK-UP	2012	8AFER5AD1C6 005356	S/N	\$242,000.00		5	AMPLIA	6
142	CR-61828	CAMIONETA	DODGE RAM 1500	PICK-UP	2014	3C6SRADG0E G311921	HECHO EN MEXICO	\$394,390.00		3	AMPLIA	6
143	CR-61830	CAMIONETA	DODGE RAM 1500	PICK-UP	2014	3C6YRAAG8E G115563	HECHO EN MEXICO	\$240,086.21		3	AMPLIA	6
144	CR-61831	CAMIONETA	FORD RANGER CREW CAB XL	PICK-UP	2012	8AFER5AD3C6 005357	S/N	\$242,000.00		5	AMPLIA	6
145	CR-61832	CAMIONETA	TOYOTA HILUX MANUAL 5 PASAJ. 4 CIL. A/A	PICK-UP	2012	MR0EX32G7C 0251892	2TR7357308	\$271,378.00		5	AMPLIA	4
146	CR-61833	CAMIONETA	DODGE RAM 1500	PICK-UP	2014	3C6YRAAG3E G115566	HECHO EN MEXICO	\$240,086.21		3	AMPLIA	6
147	CR-61835	CAMIONETA	TOYOTA HILUX MANUAL 5 PASAJ. 4 CIL. A/A	PICK-UP	2012	MR0EX32G8C 0004221	2TR7365731	\$271,378.00		5	AMPLIA	4
148	CR-61837	CAMION	F-350 SUPER DUTY XL V-8 TRANS. MANUAL 5 VEL.	CONVERSION A GRUA	2012	1FDEF3G6XCE C07966	S/N	\$315,476.00	\$413,824.00	3	AMPLIA	8
149	CR-61838	CAMIONETA	FORD TRANSIT VAN MWB A (DIESEL)	CONVERSION A SEMEFO	2013	WF0R54HP5D JA46403	S/N	\$374,000.00	\$260,312.00	3	AMPLIA	6
150	CR-61839	CAMIONETA	TOYOTA HILUX MANUAL 5 PASAJ. 4 CIL. A/A	PICK-UP	2012	MR0EX32G4C 0251848	2TR7355814	\$271,378.00		5	AMPLIA	4
151	CR-61840	CAMIONETA	CHEVROLET SILVERADO 2500 AUT. CREW CAB 8 CIL.	PICK-UP	2013	3GCPC9E01D G211311	HECHO EN MEXICO	\$371,652.00		5	AMPLIA	8
152	CR-61841	CAMIONETA	CHEVROLET SILVERADO 2500 AUT. CREW CAB 8 CIL.	PICK-UP	2013	3GCPC9E00D G210263	HECHO EN MEXICO	\$371,652.00		5	AMPLIA	8
153	CR-61843	CAMIONETA	CHEVROLET SILVERADO 2500 AUT. CREW CAB 8 CIL.	PICK-UP	2013	3GCPC9E00D G210974	HECHO EN MEXICO	\$371,652.00		5	AMPLIA	8
154	CR-61844	CAMIONETA	TOYOTA HILUX MANUAL 5 PASAJ. 4 CIL. A/A	PICK-UP	2012	MR0EX32G7C 0251732	2TR7352339	\$271,378.00		5	AMPLIA	4

Handwritten initials 'AL'

Handwritten signatures and marks on the right side of the page.



Contrato 007/2022

155	CR-61845	CAMIONETA	TOYOTA HILUX MANUAL 5 PASAJ. 4 CIL. A/A	PICK-UP	2012	MR0EX32GXC0252177	2TR7367237	\$271,378.00		5	AMPLIA	4
156	CR-61846	CAMIONETA	CHEVROLET SILVERADO 2500 AUT. CREW CAB 8 CIL.	PICK-UP	2013	3GCPC9E06DG218304	HECHO EN MEXICO	\$371,652.00		5	AMPLIA	8
157	CR-61847	CAMIONETA	TOYOTA HILUX MANUAL 5 PASAJ. 4 CIL. A/A	PICK-UP	2012	MR0EX32G2C0251315	2TR7310953	\$271,378.00		5	AMPLIA	4
158	CR-61849	CAMIONETA	TOYOTA HILUX MANUAL 5 PASAJ. 4 CIL. A/A	PICK-UP	2012	MR0EX32G7C0251844	2TR7355808	\$271,378.00		5	AMPLIA	4
159	CR-61850	CAMIONETA	CHEVROLET SILVERADO 2500 AUT. CREW CAB 8 CIL.	PICK-UP	2013	3GCPC9E00DG211302	HECHO EN MEXICO	\$371,652.00		5	AMPLIA	8
160	CR-61851	CAMIONETA	CHRYSLER RAM 1500 A/A	PICK-UP	2014	3C6JRAAG3EG103676	HECHO EN MEXICO	\$288,500.00		3	AMPLIA	6
161	CR-61852	CAMIONETA	CHRYSLER RAM 1500 A/A	PICK-UP	2014	3C6JRAAG8EG103690	HECHO EN MEXICO	\$288,500.00		3	AMPLIA	6
162	CR-62553	CAMIONETA	CHRYSLER RAM 1500 A/A	PICK-UP	2014	3C6JRAAG1EG103689	HECHO EN MEXICO	\$288,500.00		3	AMPLIA	6
163	CR-62554	CAMIONETA	CHRYSLER RAM 1500 A/A	PICK-UP	2014	3C6JRAAG6EG103686	HECHO EN MEXICO	\$288,500.00		3	AMPLIA	6
164	CR-62555	CAMIONETA	CHEVROLET CABINA REGULAR A/A 6 CILINDROS	PICK-UP	2013	3GCNC9CX4DG288861	HECHO EN MEXICO	\$278,285.00		3	AMPLIA	6
165	CR-62556	CAMIONETA	DODGE RAM 1500 REG CAB ST 4X2 AUT 3.6L	PICK-UP	2019	3C6JRAAG3KG501627	HECHO EN MEXICO	\$465,400.00		3	AMPLIA	6
166	CR-63803	CAMIONETA	DODGE RAM 1500 REG CAB ST 4X2 AUT 3.6L	PICK-UP	2019	3C6JRAAG0KG501634	HECHO EN MEXICO	\$465,400.00		3	AMPLIA	6
167	CR-63804	CAMIONETA	DODGE RAM 1500 REG CAB ST 4X2 AUT 3.6L	PICK-UP	2019	3C6JRAAG2KG501635	HECHO EN MEXICO	\$465,400.00		3	AMPLIA	6
168	CR-63805	CAMIONETA	DODGE RAM 1500 CREW CAB SLT 4X2 AUT 3.6L	PICK-UP	2019	3C6SRADG8KG501638	HECHO EN MEXICO	\$639,539.98		6	AMPLIA	6
169	CR-63806	CAMIONETA	TOYOTA HILUX	PICK-UP	2017	MR0EX8DD9H0171209	2TRA128548	\$332,500.00		5	AMPLIA	4
170	CR-67353	CAMIONETA	FORD RANGER CREW CAB XL L4 STD.	PICK-UP	2013	8AFER5AA7D6166446	S/N	\$289,500.00		5	AMPLIA	4
171	CR-67354	CAMIONETA	DODGE RAM 2500 CREW CAB SLT	PICK-UP	2013	3C6SRADT2DG503689	HECHO EN MEXICO	\$400,000.00		5	AMPLIA	8
172	CR-67355	CAMIONETA	DODGE RAM 2500 CREW CAB SLT	PICK-UP	2013	3C6SRADT9DG510185	HECHO EN MEXICO	\$400,000.00		5	AMPLIA	8
173	CR-67356	CAMIONETA	CHEVROLET SILVERADO 2500 CREW CAB	PICK-UP	2011	3GCPC9E07BG277066	HECHO EN MEXICO	\$383,800.00		5	AMPLIA	8
174	CR-67357	CAMIONETA	CHEVROLET SILVERADO 2500 AUT. CREW CAB 8 CIL.	PICK-UP	2013	3GCPC9E06DG211272	HECHO EN MEXICO	\$371,652.00		5	AMPLIA	8
175	CR-67358	CAMIONETA	CHEVROLET SILVERADO 2500 AUT. 4X2	PICK-UP	2013	3GCPC9E06DG218707	HECHO EN MEXICO	\$371,650.00		5	AMPLIA	8
176	CR-67359	CAMIONETA	CHEVROLET SILVERADO 2500 4X2 AUT	PICK-UP	2013	3GCPC9E07DG218702	HECHO EN MEXICO	\$371,650.00		5	AMPLIA	8



Contrato 007/2022

177	CR-67360	CAMIONETA	CHEVROLET SILVERADO CREW CAB 4X4 AUT.	PICK-UP	2013	3GCPK9E70D G159279	HECHO EN MEXICO	\$394,481.00		5	AMPLIA	8
178	CR-67361	CAMIONETA	CHEVROLET SILVERADO CREW CAB 4X4 AUT.	PICK-UP	2013	3GCPK9E7XD G159256	HECHO EN MEXICO	\$394,481.00		5	AMPLIA	8
179	CR-67368	CAMIONETA	CHEVROLET PICK-UP C-15	PICK-UP	1998	1GCEC2472WZ 208790	2M05157DL	\$114,324.00		3	AMPLIA	6
180	CR-67369	CAMIONETA	CHEVROLET PICK-UP C-1500	PICK-UP	2002	1GCEC14W82Z 140023	S/N	\$170,845.15		3	AMPLIA	6
181	CR-67376	CAMIONETA	FORD RANGER CREW CAB 5 PASAJEROS A/A	PICK-UP	2007	8AFDT50D376 079088	S/N	\$165,200.00		5	AMPLIA	4
182	CR-67387	CAMIONETA	FORD RANGER CREW CAB 5 PASAJEROS A/A	PICK-UP	2007	8AFDT50D276 077512	S/N	\$165,200.00		5	AMPLIA	4
183	CR-67389	CAMIONETA	FORD PICK-UP F/150 TRANSMISION MANUAL 6 CIL.	PICK-UP	2007	3FTGF17207M A27779	S/N	\$165,000.00		3	AMPLIA	6
184	CR-67390	CAMIONETA	FORD PICK-UP F/250 TRANSMISION MANUAL 8 CIL.	PICK-UP	2007	3FTGF18W47M A27530	S/N	\$202,000.00		3	AMPLIA	8
185	CR-67392	CAMIONETA	DODGE RAM 1500 ST PICK-UP A/A	PICK-UP	2008	3D7H516K18G2 42697	HECHO EN MEXICO	\$171,585.00		3	AMPLIA	6
186	CR-67503	CAMIONETA	DODGE RAM 1500 ST 4X2	PICK-UP	2009	3D7H516K09G 554379	HECHO EN MEXICO	\$168,100.00		3	AMPLIA	6
187	CR-67509	CAMIONETA	DODGE RAM 1500 ST 4X2	PICK-UP	2009	3D7H516K19G5 33704	HECHO EN MEXICO	\$168,100.00		3	AMPLIA	6
188	CR-67510	CAMIONETA	DODGE RAM 1500 ST 4X2	PICK-UP	2009	3D7H516K49G 533700	HECHO EN MEXICO	\$168,100.00		3	AMPLIA	6
189	CR-67511	CAMIONETA	FORD F/150 4X4 SUPERCREW S-XL 4.6L 3V V-8	PICK-UP	2010	1FTEW1E82AK E06649	S/N	\$377,345.00		5	AMPLIA	6
190	CR-67512	CAMIONETA	FORD F/150 4X4 SUPERCREW S-XL 4.6L 3V V-8	PICK-UP	2010	1FTEW1E82AK E06697	S/N	\$377,345.00		5	AMPLIA	6
191	CR-67514	CAMIONETA	FORD F/150 4X4 REG CAB S-XL 4.6L 2V V-8	PICK-UP	2010	1FTMF1EWXA KB99762	S/N	\$287,760.00		3	AMPLIA	6
192	CR-67515	CAMIONETA	FORD VAGONETA TRANSIT (DIESEL)	SEMEFO	2010	WF0RS4H5XA JA70061	S/N	\$300,135.00	\$209,865.00	3	AMPLIA	4
193	CR-67517	CAMIONETA	CHEVROLET SILVERADO	PICK-UP	2010	3GCPCPB8X7A G258344	HECHO EN MEXICO	\$232,799.00		3	AMPLIA	8
194	CR-67519	CAMIONETA	DODGE RAM 1500 ST 4X2	PICK-UP	2009	3D7H516K39G 533705	HECHO EN MEXICO	\$168,100.00		3	AMPLIA	6
195	CR-67520	CAMIONETA	CHEVROLET TORNADO 2 PASAJEROS	PICK-UP	2008	93CXM802X8 C161779	HECHO EN BRASIL	\$117,469.00		2	AMPLIA	4
196	CR-67521	CAMIONETA	FORD PICK-UP F/150 TRANSMISION MANUAL	PICK-UP	2007	3FTGF17217MA 21134	S/N	\$164,300.00		3	AMPLIA	6
197	CR-67522	CAMIONETA	TOYOTA HILUX MANUAL 5 PASAJ. 4 CIL. A/A	PICK-UP	2012	MR0EX32G7C 0252105	2TR7364932	\$271,378.00		5	AMPLIA	4
198	CR-67523	CAMIONETA	TOYOTA HILUX MANUAL 5 PASAJ. 4 CIL. A/A	PICK-UP	2012	MR0EX32G4C 0252045	2TR7362412	\$271,378.00		5	AMPLIA	4
199	CR-67525	CAMIONETA	TOYOTA HILUX MANUAL 5 PASAJ. 4 CIL. A/A	PICK-UP	2012	MR0EX32G8C 0251674	2TR7347059	\$271,378.00		5	AMPLIA	4
200	CR-67526	CAMIONETA	TOYOTA HILUX MANUAL 5	PICK-UP	2012	MR0EX32G6C 0251740	2TR7352666	\$271,378.00		5	AMPLIA	4

Handwritten mark resembling a stylized 'D' or '3'.

Large handwritten signature or scribble.

Handwritten initials or signature.



Contrato 007/2022

			PASAJ. 4 CIL. A/A									
201	CR-67527	CAMIONETA	TOYOTA TACOMA SPORT 4X4	PICK-UP	2015	3TMLU4EN8F M207156	1GR-9197842	\$437,962.00		5	AMPLIA	6
202	CR-67529	CAMIONETA	TOYOTA TACOMA SPORT 4X4	PICK-UP	2015	3TMLU4EN6F M205504	1GR-9193268	\$437,962.00		5	AMPLIA	6
203	CR-67530	CAMIONETA	TOYOTA TACOMA SPORT 4X4	PICK-UP	2015	3TMLU4EN6F M203834	1GR-9191651	\$437,962.00		5	AMPLIA	6
204	CR-67531	CAMIONETA	TOYOTA TACOMA SPORT 4X4	PICK-UP	2015	3TMLU4ENXF M206347	1GR-9195780	\$437,962.00		5	AMPLIA	6
205	CR-67532	CAMIONETA	TOYOTA TACOMA SPORT 4X4	PICK-UP	2015	3TMLU4EN5F M204408	1GR-9192314	\$437,962.00		5	AMPLIA	6
206	CR-67533	CAMIONETA	TOYOTA TACOMA SPORT 4X4	PICK-UP	2015	3TMLU4ENXF M203979	1GR-9192058	\$437,962.00		5	AMPLIA	6
207	CR-67534	CAMIONETA	TOYOTA TACOMA SPORT 4X4 V-6	PICK-UP	2015	3TMLU4EN2F M203393	1GR9190831	\$437,952.00		5	AMPLIA	6
208	CR-67535	CAMIONETA	TOYOTA TACOMA SPORT 4X4 V-6	PICK-UP	2015	3TMLU4ENXF M202931	1GR-9189839	\$437,952.00		5	AMPLIA	6
209	CR-67536	CAMIONETA	TOYOTA TACOMA SPORT 4X4 V-6	PICK-UP	2015	3TMLU4EN5F M194995	1GR-9160114	\$437,952.00		5	AMPLIA	6
210	CR-67537	CAMIONETA	TOYOTA TACOMA SPORT 4X4 V-6	PICK-UP	2015	3TMLU4EN3F M203354	1GR-9173428	\$437,952.00		5	AMPLIA	6
211	CR-67538	CAMIONETA	TOYOTA TACOMA SPORT 4X4 V-6	PICK-UP	2015	3TMLU4EN3F M203323	1GR-919066	\$437,952.00		5	AMPLIA	6
212	CR-67539	CAMIONETA	TOYOTA TACOMA SPORT 4X4 V-6	PICK-UP	2015	3TMLU4EN2F M203295	1GR-919704	\$437,952.00		5	AMPLIA	6
213	CR-67540	CAMIONETA	TOYOTA TACOMA SPORT 4X4	PICK-UP	2015	3TMLU4EN9F M199889	1GR-9176387	\$437,952.00		5	AMPLIA	6
214	CR-67541	CAMIONETA	DODGE RAM 2500 CREW CAB 4X4 A/A	PICK-UP	2016	3C6SRBDT1GG 228889	HECHO EN MEXICO	\$471,000.00		5	AMPLIA	8
215	CR-67542	CAMIONETA	DODGE RAM 2500 CREW CAB 4X4 A/A	PICK-UP	2016	3C6SRBDT8G G228890	HECHO EN MEXICO	\$471,000.00		5	AMPLIA	8
216	CR-67543	CAMIONETA	DODGE RAM 2500 CREW CAB 4X4 A/A	PICK-UP	2016	3C6SRBDT8G G228887	HECHO EN MEXICO	\$471,000.00		5	AMPLIA	8
217	CR-67544	CAMIONETA	DODGE RAM 2500 CREW CAB 4X4 A/A	PICK-UP	2016	3C6SRBDTXG G228888	HECHO EN MEXICO	\$471,000.00		5	AMPLIA	8
218	CR-67545	CAMIONETA	FORD RANGER XL CREW CAB	PICK-UP	2017	8AFWR5AA4H 6403971	S/N	\$318,245.00		5	AMPLIA	4
219	CR-67546	CAMIONETA	FORD RANGER XL CREW CAB	PICK-UP	2017	8AFWR5AA0H 6412893	S/N	\$318,245.00		5	AMPLIA	4
220	CR-67547	CAMIONETA	DODGE RAM 2500 CREW CAB SLT PAQ. SEG PAQ. WORK SPECIALT/A 6 VEL. 5.7 V-8	PICK-UP	2016	3C6SRBDT3G G385386	HECHO EN MEXICO	\$497,900.00		5	AMPLIA	8
221	CR-67548	CAMIONETA	DODGE RAM 2500 CREW CAB SLT PAQ. SEG PAQ. WORK SPECIALT/A 6 VEL. 5.7 V-8	PICK-UP	2016	3C6SRBDT5G G385387	HECHO EN MEXICO	\$497,900.00		5	AMPLIA	8
222	CR-67549	CAMIONETA	DODGE RAM 2500 CREW CAB SLT PAQ. SEG PAQ. WORK	PICK-UP	2016	3C6SRBDT7G G385388	HECHO EN MEXICO	\$497,900.00		5	AMPLIA	8



Contrato 007/2022

			SPECIAL/A 6 VEL. 5.7 V-8									
22 3	CR- 70530	CAMIONE TA	DODGE RAM 1500 REGULAR CAB ST 4X4	PICK-UP	2020	3C6JRBAG3LG 301189	HECHO EN MEXICO	\$469,999. 98		3	AMPLI A	6
22 4	CR- 70531	CAMIONE TA	DODGE RAM 1500 REGULAR CAB ST 4X4	PICK-UP	2020	3C6JRBAG5LG 299476	HECHO EN MEXICO	\$469,999. 98		3	AMPLI A	6
22 5	CR- 71957	CAMIONE TA	DODGE RAM 1500 REG CAB STL 4X2 AUT 3.6L	PICK-UP	2020	3C6SRADGXL G190263	HECHO EN MEXICO	\$585,056. 00		6	AMPLI A	6
22 6	CR- 71958	CAMIONE TA	DODGE RAM 1500 REG CAB STL 4X2 AUT 3.6L	PICK-UP	2020	3C6SRADG1LG 190278	HECHO EN MEXICO	\$585,056. 00		6	AMPLI A	6
22 7	CR- 71959	CAMIONE TA	RAM 1500 CREW CAB STL 4X2 AUT 3.6L	PICK-UP	2020	3C6SRADG0L G203053	HECHO EN MEXICO	\$585,056. 00		6	AMPLI A	6
22 8	CR- 71960	CAMIONE TA	RAM 1500 CREW CAB STL 4X2 AUT 3.6L	PICK-UP	2020	3C6SRADG1LG 190295	HECHO EN MEXICO	\$585,056. 00		6	AMPLI A	6
22 9	CR- 71961	CAMIONE TA	DODGE RAM 1500 REG CAB STL 4X2 AUT 3.6L	PICK-UP	2020	3C6SRADGXL G190294	HECHO EN MEXICO	\$585,056. 00		6	AMPLI A	6
23 0	CR- 71962	CAMIONE TA	DODGE RAM 1500 REG CAB STL 4X2 AUT 3.6L	PICK-UP	2020	3C6SRADG1LG 201683	HECHO EN MEXICO	\$585,056. 00		6	AMPLI A	6
23 1	CR- 71963	CAMIONE TA	DODGE RAM 1500 REG CAB STL 4X2 AUT 3.6L	PICK-UP	2020	3C6SRADGXL G203044	HECHO EN MEXICO	\$585,056. 00		6	AMPLI A	6
23 2	CR- 71964	CAMIONE TA	DODGE RAM 1500 REG CAB STL 4X2 AUT 3.6L	PICK-UP	2020	3C6JRAAGXL G140463	HECHO EN MEXICO	\$481,500. 00		6	AMPLI A	6
23 3	CR- 71965	CAMIONE TA	DODGE RAM 1500 REG CAB STL 4X2 AUT 3.6L	PICK-UP	2020	3C6JRAAG0L G197979	HECHO EN MEXICO	\$481,500. 00		6	AMPLI A	6
23 4	CR- 71966	CAMIONE TA	DODGE RAM 1500 REG CAB STL 4X2 AUT 3.6L	PICK-UP	2020	3C6JRAAG4L G190310	HECHO EN MEXICO	\$481,500. 00		6	AMPLI A	6
23 5	CR- 71967	CAMIONE TA	DODGE RAM 1500 REG CAB STL 4X2 AUT 3.6L	PICK-UP	2020	3C6JRAAG1LG 197991	HECHO EN MEXICO	\$481,500. 00		6	AMPLI A	6
23 6	CR- 71968	CAMIONE TA	DODGE RAM 1500 REG CAB STL 4X2 AUT 3.6L	PICK-UP	2020	3C6JRAAG7LG 190320	HECHO EN MEXICO	\$481,500. 00		6	AMPLI A	6
23 7	CR- 71969	CAMIONE TA	DODGE RAM 1500 REG CAB STL 4X2 AUT 3.6L	PICK-UP	2020	3C6JRAAG6L G190325	HECHO EN MEXICO	\$481,500. 00		6	AMPLI A	6
23 8	CR- 71970	CAMIONE TA	DODGE RAM 1500 REG CAB STL 4X2 AUT 3.6L	PICK-UP	2020	3C6JRAAG4L G197984	HECHO EN MEXICO	\$481,500. 00		6	AMPLI A	6
23 9	CR- 71971	CAMIONE TA	DODGE RAM 1500 REG CAB STL 4X2 AUT 3.6L	PICK-UP	2020	3C6JRAAG2LG 190323	HECHO EN MEXICO	\$481,500. 00		6	AMPLI A	6
24 0	CR- 71972	CAMIONE TA	DODGE RAM 1500 REG CAB STL 4X2 AUT 3.6L	PICK-UP	2020	3C6JRAAG5L G190316	HECHO EN MEXICO	\$481,500. 00		6	AMPLI A	6
24 1	CR- 71973	CAMIONE TA	DODGE RAM 1500 REG CAB STL 4X2 AUT 3.6L	PICK-UP	2020	3C6JRAAG1LG 197988	HECHO EN MEXICO	\$481,500. 00		6	AMPLI A	6

[Handwritten mark]

[Handwritten signature]

[Handwritten initials]

[Handwritten mark]



Contrato 007/2022

24 2	CR- 71974	CAMIONE TA	DODGE RAM 1500 REG CAB STL 4X2 AUT 3.6L	PICK-UP	2020	3C6SRADG0L G190255	HECHO EN MEXICO	\$585,056. 00		6	AMPLI A	6
24 3	CR- 71975	CAMIONE TA	DODGE RAM 1500 REG CAB STL 4X2 AUT 3.6L	PICK-UP	2020	3C6JRAAG1LG 190314	HECHO EN MEXICO	\$481,500. 00		6	AMPLI A	6
24 4	CR- 71976	CAMIONE TA	DODGE RAM 1500 REG CAB STL 4X2 AUT 3.6L	PICK-UP	2020	3C6JRAAG0L G190319	HECHO EN MEXICO	\$481,500. 00		6	AMPLI A	6
24 5	CR- 71977	CAMIONE TA	DODGE RAM 1500 REG CAB STL 4X2 AUT 3.6L	PICK-UP	2020	3C6JRAAG0L G190305	HECHO EN MEXICO	\$481,500. 00		6	AMPLI A	6
24 6	CR- 71978	CAMIONE TA	DODGE RAM 1500 REG CAB STL 4X2 AUT 3.6L	PICK-UP	2020	3C6JRAAG3LG 197975	HECHO EN MEXICO	\$481,500. 00		6	AMPLI A	6
24 7	CR- 71979	CAMIONE TA	DODGE RAM 1500 REG CAB STL 4X2 AUT 3.6L	PICK-UP	2020	3C6JRAAG3LG 190315	HECHO EN MEXICO	\$481,500. 00		6	AMPLI A	6
24 8	CR- 71980	CAMIONE TA	DODGE RAM 1500 REG CAB STL 4X2 AUT 3.6L	PICK-UP	2020	3C6JRAAG2LG 197983	HECHO EN MEXICO	\$481,500. 00		6	AMPLI A	6
24 9	CR- 71981	CAMIONE TA	DODGE RAM 1500 REG CAB STL 4X2 AUT 3.6L	PICK-UP	2020	3C6JRAAGXL G190313	HECHO EN MEXICO	\$481,500. 00		6	AMPLI A	6
25 0	CR- 71982	CAMIONE TA	FORD F/150 PICK-UP	PICK-UP	2005	3FTEF17255MA 06432	S/N	\$148,600. 00	\$40,200 .00	3	AMPLI A	6
25 1	CR- 71983	CAMIONE TA	FORD RANGER CREW CAB	PICK-UP	2015	8AFRR5AA8F6 281660	S/N	\$346,914. 00		5	AMPLI A	4
25 2	CR- 71984	CAMIONE TA	TOYOTA TACOMA SPORT 4X4 V-6	PICK-UP	2015	3TMLU4EN5F M198643	1GR-9172358	\$437,952. 00		5	AMPLI A	6
25 3	CR- 72115	CAMIONE TA	DODGE RAM 1500 REG CAB ST 4X2 AUT 3.6L	PICK-UP	2019	3C6JRAAG7K G501629	HECHO EN MEXICO	\$465,400. 00		3	AMPLI A	6
25 4	CR- 72116	CAMIONE TA	CHEVROLET SILVERADO 2500 AUT. CREW CAB 8 CIL.	PICK-UP	2013	3GCPC9E01D G211261	HECHO EN MEXICO	\$371,652.0 0		5	AMPLI A	8
25 5	CR- 72117	CAMIONE TA	FORD PICK-UP F/250 TRANSMICION MANUAL 8 CIL.	PICK-UP	2007	3FTGF18W27M A27526	S/N	\$202,000. 00		3	AMPLI A	8
25 6	CR- 72118	CAMIONE TA	TOYOTA HILUX MANUAL 5 PASAJ. 4 CIL. A/A	PICK-UP	2012	MR0EX32G4C 0004166	2TR7360233	\$271,378.0 0		5	AMPLI A	4
25 7	CR- 72119	CAMIONE TA	CHRYSLER RAM 1500 A/A	PICK-UP	2014	3C6JRAAGXE G103691	HECHO EN MEXICO	\$288,500. 00		3	AMPLI A	6
25 8	CR- 72120	CAMIONE TA	FORD RANGER CREW CAB	PICK-UP	2013	8AFER5AA7D6 164180	S/N	\$289,500. 00		5	AMPLI A	4
25 9	CR- 72121	CAMIONE TA	TOYOTA TACOMA SPORT 4X4 V-6	PICK-UP	2015	3TMLU4ENXF M202170	1GR-9185794	\$437,952. 00		5	AMPLI A	6
26 0	CR- 72122	CAMIONE TA	TOYOTA TACOMA SPORT 4X4 V-6	PICK-UP	2015	3TMLU4EN8F M203317	1GR-9190670	\$437,952. 00		5	AMPLI A	6
26 1	CR- 77727	CAMIONE TA	NISSAN PICK- UP T/M DH 4 CILINDROS	PICK-UP	2014	3N6DD21T9EK 030878	KA24673298A	\$209,681. 00		5	AMPLI A	4
26 2	CR- 84807	CAMIONE TA	RAM 1500 CREW CAB SLT 4X2	PICK-UP	2021	3C6SRADG1M G693262	HECHO EN MEXICO	\$634,444. 00		5	AMPLI A	6
26 3	CR- 84808	CAMIONE TA	RAM 1500 CREW CAB SLT 4X4	PICK-UP	2021	3C6SRBDG9M G686680	HECHO EN MEXICO	\$650,000. 00		5	AMPLI A	6



Contrato 007/2022

264	CR-84809	CAMIONETA	RAM 1500 CREW CAB SLT 4X4	PICK-UP	2021	3C6SRBDG2M G686679	HECHO EN MEXICO	\$650,000.00		5	AMPLIA	6
265	CR-84810	CAMIONETA	RAM 1500 CREW CAB SLT 4X4	PICK-UP	2021	3C6SRBDG4M G686702	HECHO EN MEXICO	\$650,000.00		5	AMPLIA	6
266	CR-84811	CAMIONETA	RAM 1500 CREW CAB SLT 4X4	PICK-UP	2021	3C6SRBDG3M G686710	HECHO EN MEXICO	\$650,000.00		5	AMPLIA	6
267	CR-84812	CAMIONETA	RAM 1500 CREW CAB SLT 4X2	PICK-UP	2021	3C6SRADGXM G693390	HECHO EN MEXICO	\$634,444.00		5	AMPLIA	6
268	CR-84813	CAMIONETA	RAM 1500 CREW CAB SLT 4X2	PICK-UP	2021	3C6SRADG8M G693260	HECHO EN MEXICO	\$634,444.00		5	AMPLIA	6
269	CR-84814	CAMIONETA	RAM 1500 CREW CAB SLT 4X2	PICK-UP	2021	3C6SRADG2M G693268	HECHO EN MEXICO	\$634,444.00		5	AMPLIA	6
270	CR-84815	CAMIONETA	RAM 1500 CREW CAB SLT 4X2	PICK-UP	2021	3C6SRADGXM G693289	HECHO EN MEXICO	\$634,444.00		5	AMPLIA	6
271	CR-84816	CAMIONETA	RAM 1500 CREW CAB SLT 4X2	PICK-UP	2021	3C6SRADGXM G693292	HECHO EN MEXICO	\$634,444.00		5	AMPLIA	6
272	CR-84817	CAMIONETA	RAM 1500 CREW CAB SLT 4X2	PICK-UP	2021	3C6SRADG0M G693334	HECHO EN MEXICO	\$634,444.00		5	AMPLIA	6
273	CR-84818	CAMIONETA	RAM 1500 CREW CAB SLT 4X4	PICK-UP	2021	3C6SRBDG3M G686691	HECHO EN MEXICO	\$650,000.00		5	AMPLIA	6
274	CR-84819	CAMIONETA	RAM 1500 CREW CAB SLT 4X2	PICK-UP	2021	3C6SRADG1M G693388	HECHO EN MEXICO	\$634,444.00		5	AMPLIA	6
275	CR-84820	CAMIONETA	RAM 1500 CREW CAB ST 4X2	PICK-UP	2021	3C6JRAAG5M G622002	HECHO EN MEXICO	\$545,000.00		3	AMPLIA	6
276	CR-84821	CAMIONETA	RAM 1500 CREW CAB ST 4X2	PICK-UP	2021	3C6JRAAGXM G624585	HECHO EN MEXICO	\$545,000.00		3	AMPLIA	6
277	CR-84822	CAMIONETA	RAM 1500 CREW CAB ST 4X2	PICK-UP	2021	3C6JRAAG3M G624606	HECHO EN MEXICO	\$545,000.00		3	AMPLIA	6
278	CR-84823	CAMIONETA	RAM 1500 CREW CAB ST 4X2	PICK-UP	2021	3C6JRAAG1M G624605	HECHO EN MEXICO	\$545,000.00		3	AMPLIA	6
279	CR-84824	CAMIONETA	RAM 1500 CREW CAB ST 4X2	PICK-UP	2021	3C6JRAAG4M G624632	HECHO EN MEXICO	\$545,000.00		3	AMPLIA	6
280	CR-84825	CAMIONETA	RAM 1500 CREW CAB ST 4X2	PICK-UP	2021	3C6JRAAG5M G624588	HECHO EN MEXICO	\$545,000.00		3	AMPLIA	6
281	CR-84826	CAMIONETA	RAM 1500 CREW CAB ST 4X2	PICK-UP	2021	3C6JRAAGXM G624635	HECHO EN MEXICO	\$545,000.00		3	AMPLIA	6
282	CR-84827	CAMIONETA	RAM 1500 CREW CAB ST 4X2	PICK-UP	2021	3C6JRAAG0M G624627	HECHO EN MEXICO	\$545,000.00		3	AMPLIA	6
283	CR-84828	CAMIONETA	RAM 1500 CREW CAB ST 4X2	PICK-UP	2021	3C6JRAAG0M G624613	HECHO EN MEXICO	\$545,000.00		3	AMPLIA	6
284	CR-84829	CAMIONETA	RAM 1500 CREW CAB ST 4X2	PICK-UP	2021	3C6JRAAG4M G624615	HECHO EN MEXICO	\$545,000.00		3	AMPLIA	6
285	CR-84830	CAMIONETA	RAM 1500 CREW CAB ST 4X2	PICK-UP	2021	3C6JRAAG4M G624601	HECHO EN MEXICO	\$545,000.00		3	AMPLIA	6
286	CR-84831	CAMIONETA	RAM 1500 CREW CAB SLT 4X2	PICK-UP	2021	3C6SRADG3M G693344	HECHO EN MEXICO	\$634,444.00		5	AMPLIA	6
287	DJT-2141	CAMIONETA	FORD TRANSIT VAGONETA (DIESEL)	AMBULANCIA	2011	WF0RS4K53BJ A81204	S/N	\$345,585.00	\$236,000.00	5	AMPLIA	8
288	DJV-3957	CAMIONETA	CHEVROLET SUBURBAN 8 PERS A/A NIVEL 5	BLINDADA dolares	2007	3GNFC16J67G 183635	HECHO EN MEXICO	\$460,000.00	\$86,250.00	8	AMPLIA	8

4



Contrato 007/2022

289	DJV-4519	AUTOMO VIL	VOLKSWAGEN VENTO STARLINE 1.6L TIPTRONIC	SEDAN	2020	MEX512601LTO46033	CLS761983	\$231,990.00		5	AMPLIA	4
290	DJV-4520	AUTOMO VIL	VOLKSWAGEN VENTO STARLINE TIPTRONIC	SEDAN	2020	MEX512600LT029479	CLS741808	\$243,990.00		5	AMPLIA	4
291	DJV-4521	AUTOMO VIL	VOLKSWAGEN VENTO STARLINE TIPTRONIC	SEDAN	2020	MEX512601LTO31113	CLS743038	\$243,990.00		5	AMPLIA	4
292	DJV-4522	AUTOMO VIL	VOLKSWAGEN VENTO STARLINE TIPTRONIC	SEDAN	2020	MEX51260XLT034219	CLS746618	\$243,990.00		5	AMPLIA	4
293	DJX-3928	CAMIONETA	FORD ESCAPE 6 CIL. A/A AUT.	VAN	2010	1FMCU0EG6AKD03969	S/N	\$315,314.00		5	AMPLIA	6
294	DJX-3929	AUTOMO VIL	VOLKSWAGEN JETTA CLASICO STD. C/A 5 VEL. 4 PTAS.	SEDAN	2011	3VW2V09M6BM063150	CBP246803	\$169,400.00		5	AMPLIA	4
295	DJX-3995	AUTOMO VIL	VOLKSWAGEN JETTA EUROPA 4 PTAS A/A 4 CIL. STD. MOTOR 2.0 TRANSM 5 VEL.	SEDAN	2010	3VWRV09MXAM046767	CBP170321	\$171,196.00		5	AMPLIA	4
296	DJX-4016	CAMIONETA	FORD TRANSIT (DIESEL)	VAGONETA	2012	WF0RS4KP0CJA31668	S/N	\$407,100.00		18	AMPLIA	6
297	DKA-6600	AUTOMO VIL	V.W. JETTA A6 TRENDLINE PAQ. CONFORMLINE 4P L5 2.L TIPTRONIC	SEDAN	2018	3VW2W2AJ2JM246022	CCC348008	\$304,989.98		5	AMPLIA	5
298	DKA-6601	AUTOMO VIL	VOLKSWAGEN JETTA	SEDAN	2019	3VWWP6BU1KM047429	CZD120907	\$312,000.00		5	AMPLIA	4
299	DKA-6602	AUTOMO VIL	V.W. JETTA A6 TRENDLINE PAQ. CONFORMLINE 4P L5 2.L TIPTRONIC	SEDAN	2018	3VW2W2AJXJM253638	CCC349761	\$304,989.98		5	AMPLIA	5
300	DKA-6603	AUTOMO VIL	V.W. JETTA A6 TRENDLINE PAQ. CONFORMLINE 4P L5 2.L TIPTRONIC	SEDAN	2018	3VW2W2AJ6JM250624	CCC348942	\$304,989.98		5	AMPLIA	5
301	DKA-6604	AUTOMO VIL	V.W. JETTA A6 TRENDLINE PAQ. CONFORMLINE 4P L5 2.L TIPTRONIC	SEDAN	2018	3VW2W2AJ2JM225381	CCC343737	\$304,989.98		5	AMPLIA	5
302	DKA-6605	AUTOMO VIL	V.W. JETTA A6 TRENDLINE PAQ. CONFORMLINE 4P L5 2.L TIPTRONIC	SEDAN	2018	3VW2W2AJ1JM242625	CCC347581	\$304,989.98		5	AMPLIA	5
303	DKA-6606	AUTOMO VIL	V.W. JETTA A6 TRENDLINE PAQ. CONFORMLINE 4P L5 2.L TIPTRONIC	SEDAN	2018	3VW2W2AJXJM227458	CCC344344	\$304,989.98		5	AMPLIA	5
304	DKA-6607	AUTOMO VIL	V.W. JETTA A6 TRENDLINE PAQ. CONFORMLINE 4P L5 2.L TIPTRONIC	SEDAN	2018	3VW2W2AJ9JM241349	CCC347674	\$304,989.98		5	AMPLIA	5
305	DKA-6608	AUTOMO VIL	V.W. JETTA A6 TRENDLINE PAQ.	SEDAN	2018	3VW2W2AJ0JM246956	CCC348069	\$304,989.98		5	AMPLIA	5



Contrato 007/2022

			CONFORMLINE 4P L5 2.L TIPTRONIC									
306	DKA-6610	AUTOMO VIL	VOLKSWAGEN JETTA TRENDLINE	SEDAN	2016	3VW2W1AJXG M316711	CCC288872	\$274,143.00		5	AMPLIA	5
307	DKA-6611	AUTOMO VIL	VOLKSWAGEN JETTA TRENDLINE	SEDAN	2016	3VW2W1AJ1G M225374	CCC271089	\$274,143.00		5	AMPLIA	5
308	DKA-6612	AUTOMO VIL	VOLKSWAGEN VENTO TIPTRONIC	SEDAN	2017	XW8512610HG 000392	CLS453623	\$194,928.00		5	AMPLIA	4
309	DKA-6613	AUTOMO VIL	VOLKSWAGEN JETTA TRENDLINE	SEDAN	2016	3VW2W1AJ5G M317166	CCC288720	\$274,143.00		5	AMPLIA	5
310	DKA-6614	AUTOMO VIL	NISSAN TSURU GS2 EQP. T/A A/A	SEDAN	2010	3N1EB31S2AK3 16692	GA16716091Y	\$151,856.00		5	AMPLIA	4
311	DKA-6615	CAMIONETA	FORD ESCAPE A/A 4 PUERTAS	VAN	2010	1FMCU0EGXA KC75139	S/N	\$315,314.00		5	AMPLIA	6
312	DKA-6616	AUTOMO VIL	VOLKSWAGEN JETTA EUROPA 4 PTAS A/A 4 CIL. STD. MOTOR 2.0 TRANSM 5 VEL.	SEDAN	2010	3VWRV09M7A M047097	CBP170968	\$171,196.00		5	AMPLIA	4
313	DKA-6617	AUTOMO VIL	VOLKSWAGEN JETTA EUROPA 4 PTAS A/A 4 CIL. STD. MOTOR 2.0 TRANSM 5 VEL.	SEDAN	2010	3VWRV09M5A M043906	CBP167350	\$171,196.00		5	AMPLIA	4
314	DKA-6618	CAMIONETA	CHEVROLET VAN EXPRESS 15 PASAJEROS AUTOMATICO	VAN	2008	1GAHG39K8B1 217797	HECHO EN USA.	\$364,076.00		15	AMPLIA	8
315	DKA-6622	CAMIONETA	CHEVROLET TAHOE BLINDADA NIVEL 5	BLINDADA (DOLARES)	2007	1GNFC13J57J3 34287	HECHO EN USA	\$440,000.00	\$83,950.00	7	AMPLIA	8
316	DKA-6623	AUTOMO VIL	NISSAN TSURU GS II STD A/A	SEDAN	2008	3N1EB31S78K3 64912	GA16815858W	\$123,676.00		5	AMPLIA	4
317	DKA-6625	AUTOMO VIL	NISSAN SENTRA XE SE	SEDAN	2006	3N1CB51S16L5 86310	QG18534647T	\$157,000.00		5	AMPLIA	4
318	DKA-6627	AUTOMO VIL	VOLKSWAGEN JETTA EUROPA 4 PTAS A/A 4 CIL. STD. MOTOR 2.0 TRANSM 5 VEL.	SEDAN	2010	3VWRV09M2A M047363	CBP170455	\$171,196.00		5	AMPLIA	4
319	DKA-6628	AUTOMO VIL	VOLKSWAGEN JETTA CLASICO STD. C/A 5 VEL. 4 PTAS.	SEDAN	2011	3VW2V09M2B M062626	CBP245606	\$169,400.00		5	AMPLIA	4
320	DKA-6629	CAMIONETA	FORD TRANSIT VAGONETA (DIESEL)	AMBULANCIA	2011	WF0RS4K57BJ A81206	S/N	\$345,585.00	\$236,000.00	5	AMPLIA	8
321	DKA-6630	CAMIONETA	CHEVROLET SUBURBAN 2500 8 CIL. A/A	VAN	2011	1GNWK8EG9B R193358	HECHO EN USA.	\$780,000.00		7	AMPLIA	8
322	DKA-6631	AUTOMO VIL	NISSAN TIPŌ TSURU GSI T/M A/A	SEDAN	2012	3N1EB31S9CK3 19737	GA16844473Y	\$133,080.00		5	AMPLIA	4
323	DKA-6632	AUTOMO VIL	CHEVROLET CRUZE ESTÁNDAR A/A	SEDAN	2013	KL8PD5C57DK 048881	HECHO EN KOREA	\$234,201.00		5	AMPLIA	4
324	DKA-6633	AUTOMO VIL	CHEVROLET CRUZE ESTÁNDAR A/A	SEDAN	2013	KL8PD5C57DK 035385	HECHO EN KOREA	\$234,201.00		5	AMPLIA	4
325	DKA-6634	AUTOMO VIL	CHEVROLET CRUZE ESTÁNDAR A/A	SEDAN	2013	KL8PD5C51DK 046897	HECHO EN MÉXICO	\$234,201.00		5	AMPLIA	4
326	DKA-6635	AUTOMO VIL	CHEVROLET CRUZE 4 CIL. 5 PASAJEROS 4 PUERTAS.	SEDAN	2012	KL1PD5C55CK 738304	HECHO EN KOREA	\$211,967.00		5	AMPLIA	4

Handwritten mark

Handwritten signature and initials



Contrato 007/2022

327	DKA-6636	AUTOMOVIL	CHEVROLET CRUZE 4 CIL. 5 PASAJEROS 4 PUERTAS	SEDAN	2012	KL1PD5C56CK 710589	HECHO EN KOREA	\$211,967.00		5	AMPLIA	4
328	DKA-6637	AUTOMOVIL	CHEVROLET CRUZE 4 CIL. 5 PASAJEROS 4 PUERTAS	SEDAN	2012	KL1PD5C58CK 710142	HECHO EN KOREA	\$211,967.00		5	AMPLIA	4
329	DKA-6638	CAMIONETA	CHEVROLET EXPRESS VAN 15 PASAJEROS	VAN	2012	1GAZG9FGXC1 186424	HECHO EN ESTADOS UNIDOS	\$550,800.00		15	AMPLIA	8
330	DKA-6639	CAMIONETA	CHEVROLET EXPRESS VAN 15 PASAJEROS	VAN	2012	1GAZG9FG1C11 92936	HECHO EN ESTADOS UNIDOS	\$550,800.00		15	AMPLIA	8
331	DKA-6640	CAMIONETA	CHEVROLET EXPRESS VAN 15 PASAJEROS	VAN	2012	1GAZG9FG3C1 168430	HECHO EN ESTADOS UNIDOS	\$550,800.00		15	AMPLIA	8
332	DKA-6642	AUTOMOVIL	NISSAN TIIDA SENSE T/M 4 CILINDROS	SEDAN	2013	3N1BC1AS7DK 230125	MR18997071H	\$162,417.00		5	AMPLIA	4
333	DKA-6643	AUTOMOVIL	NISSAN TIIDA SENSE T/M 4 CILINDROS	SEDAN	2013	3N1BC1AS9DK 230143	MR18997085H	\$162,417.00		5	AMPLIA	4
334	DKA-6644	AUTOMOVIL	NISSAN TIIDA SENSE T/M 4 CILINDROS	SEDAN	2013	3N1BC1AS8DK 230134	MR18997073H	\$162,417.00		5	AMPLIA	4
335	DKA-6645	AUTOMOVIL	NISSAN TIIDA SENSE T/M 4 CILINDROS	SEDAN	2013	3N1BC1AS9DK 230126	MR18997068H	\$162,417.00		5	AMPLIA	4
336	DKA-6646	CAMIONETA	FORD ESCAPE	VAN	2010	1FMCU0C76A KA00533	S/N	\$262,582.00		5	AMPLIA	4
337	DKA-6647	CAMIONETA	DODGE JOURNEY A/A R/T QUEMACOCOS	VAN	2009	3D4GG67V79T 597455	HECHO EN MEXICO	\$320,500.00		7	AMPLIA	6
338	DKA-6648	AUTOMOVIL	NISSAN TIIDA SEDAN 4 PU ADVANCE T/A	SEDAN	2013	3N1BC1AD8DK 230443	MR18997034H	\$188,160.00		5	AMPLIA	4
339	DKA-7200	AUTOMOVIL	FORD FOCUS	SEDAN	2014	WF0BP4H22E 4109672	S/N	\$227,000.00		5	AMPLIA	4
340	DKA-7201	AUTOMOVIL	FORD FOCUS	SEDAN	2014	WF0BP4H26E 4109724	S/N	\$227,000.00		5	AMPLIA	4
341	DKA-7202	AUTOMOVIL	FORD FOCUS	SEDAN	2014	WF0BP4H24E 4109608	S/N	\$227,000.00		5	AMPLIA	4
342	DKA-7203	AUTOMOVIL	FORD FOCUS	SEDAN	2014	WF0BP4H24E 4111729	S/N	\$227,000.00	\$227,000.00	5	AMPLIA	4
343	DKA-7204	AUTOMOVIL	FORD FOCUS	SEDAN	2014	WF0BP4H22E 4111731	S/N	\$227,000.00		5	AMPLIA	4
344	DKA-7205	AUTOMOVIL	FORD FOCUS	SEDAN	2014	WF0BP4H23E 4111723	S/N	\$227,000.00		5	AMPLIA	4
345	DKA-7206	AUTOMOVIL	FORD FOCUS	SEDAN	2014	WF0BP4H24E 4111732	S/N	\$227,000.00		5	AMPLIA	4
346	DKA-7207	AUTOMOVIL	FORD FOCUS SE AT ADOOR	SEDAN	2015	1FADP3F22FL3 10008	S/N	\$269,252.00		5	AMPLIA	4
347	DKA-7208	AUTOMOVIL	FORD FOCUS SE AT ADOOR	SEDAN	2015	1FADP3F2XFL2 12022	S/N	\$269,252.00		5	AMPLIA	4
348	DKA-7209	AUTOMOVIL	VOLKSWAGEN JETTA TRENDLINE	SEDAN	2015	3VW2W1AJXF M331059	CCC259389	\$265,442.00		5	AMPLIA	5
349	DKA-7210	AUTOMOVIL	VOLKSWAGEN JETTA TRENDLINE	SEDAN	2015	3VW2W1AJ4F M322325	CCC257955	\$265,442.00		5	AMPLIA	5
350	DKA-7211	AUTOMOVIL	VOLKSWAGEN JETTA TRENDLINE	SEDAN	2015	3VW2W1AJXF M322443	CCC257979	\$265,442.00		5	AMPLIA	5
351	DKA-7212	AUTOMOVIL	VOLKSWAGEN JETTA MK TRENDLINE	SEDAN	2015	3VW2W1AJ5F M308398	CCC255310	\$265,442.00		5	AMPLIA	5
352	DKA-7213	AUTOMOVIL	VOLKSWAGEN JETTA MK TRENDLINE	SEDAN	2015	3VW2W1AJ7F M330127	CCC258621	\$265,442.00		5	AMPLIA	5
353	DKA-7214	AUTOMOVIL	VOLKSWAGEN JETTA MK TRENDLINE	SEDAN	2015	3VW2W1AJXF M330123	CCC258627	\$265,442.00		5	AMPLIA	5



Contrato 007/2022

354	DKC-6109	AUTOMO VIL	VOLKSWAGEN JETTA TRENDLINE 1.4 TSI STD	SEDAN	2020	3VWNP6BU1L M022480	CZD933014	\$340,990.00		5	AMPLIA	4
355	DKC-6112	AUTOMO VIL	VOLKSWAGEN JETTA TRENDLINE 1.4 TSI STD	SEDAN	2020	3VWNP6BU0L M038802	CZD935674	\$340,990.00		5	AMPLIA	4
356	DKC-6113	AUTOMO VIL	VOLKSWAGEN JETTA TRENDLINE 1.4 TSI STD	SEDAN	2020	3VWNP6BU7L M023018	CZD933561	\$340,990.00		5	AMPLIA	4
357	DKC-6114	AUTOMO VIL	VOLKSWAGEN JETTA TRENDLINE 1.4 TSI STD	SEDAN	2020	3VWNP6BU8L M040863	CZD935095	\$340,990.00		5	AMPLIA	4
358	DKC-6115	AUTOMO VIL	VOLKSWAGEN JETTA TRENDLINE 1.4 TSI STD	SEDAN	2020	3VWNP6BU5L M027066	CZD934142	\$340,990.00		5	AMPLIA	4
359	DKC-6116	AUTOMO VIL	CHEVROLET CRUZE 4 CIL. 5 PASAJEROS 4 PUERTAS	SEDAN	2012	KL1PD5C5XCK 708084	HECHO EN KOREA	\$211,967.00		5	AMPLIA	4
360	DKC-6117	AUTOMO VIL	FORD FOCUS SE AT ADOOR	SEDAN	2015	1FADP3F21FL2 25306	S/N	\$269,252.00		5	AMPLIA	4
361	DKC-6279	AUTOMO VIL	VOLKSWAGEN JETTA MK TRENDLINE	SEDAN	2015	3VW2W1AJ6F M422152	CCC263895	\$265,442.00		5	AMPLIA	5
362	DKE-2851	AUTOMO VIL	VOLKSWAGEN VENTO-PAQ STARTLINE 6 VEL TIPT 1.6L	SEDAN	2020	MEX5A2604LT 092052	CLS803679	\$252,990.00		5	AMPLIA	4
363	DKE-3134	AUTOMO VIL	NISSAN TIPO TSURU GSI T/M A/A	SEDAN	2012	3N1EB31S4CK3 21590	GA16846362Y	\$133,080.00		5	AMPLIA	4
364	DKE-3135	AUTOMO VIL	NISSAN TIIDA SENSE T/M 4 CILINDROS	SEDAN	2013	3N1BC1AS0DK 230144	MR18997099H	\$162,417.00		5	AMPLIA	4
365	DKF-9931	AUTOMO VIL	VOLKSWAGEN JETTA TRENDLINE	SEDAN	2021	3VWNP6BU6 MM055217	CZDC27423	\$367,420.00		5	AMPLIA	4
366	DKF-9932	AUTOMO VIL	VOLKSWAGEN JETTA TRENDLINE	SEDAN	2021	3VWNP6BU2M M057692	CZDC30071	\$367,420.00		5	AMPLIA	4
367	DKF-9933	AUTOMO VIL	VOLKSWAGEN JETTA TRENDLINE	SEDAN	2021	3VWNP6BU2M M057871	CZDC29990	\$367,420.00		5	AMPLIA	4
368	DKF-9934	AUTOMO VIL	VOLKSWAGEN JETTA TRENDLINE	SEDAN	2021	3VWNP6BU0 MM055228	CZDC29028	\$367,420.00		5	AMPLIA	4
369	DKF-9935	AUTOMO VIL	VOLKSWAGEN JETTA TRENDLINE	SEDAN	2021	3VWNP6BU8 MM055221	CZDC27416	\$367,420.00		5	AMPLIA	4
370	DKF-9936	AUTOMO VIL	VOLKSWAGEN JETTA TRENDLINE	SEDAN	2021	3VWNP6BU0 MM056573	CZDC29099	\$367,420.00		5	AMPLIA	4
371	DKF-9937	AUTOMO VIL	VOLKSWAGEN JETTA TRENDLINE TIPTRONIC	SEDAN	2021	3VWKP6BU7M M050885	CZDC24695	\$371,989.99		5	AMPLIA	4
372	DKF-9938	AUTOMO VIL	VOLKSWAGEN JETTA TRENDLINE TIPTRONIC	SEDAN	2021	3VWKP6BU6M M057892	CZDC32607	\$371,989.99		5	AMPLIA	4
373	DKF-9939	AUTOMO VIL	VOLKSWAGEN JETTA TRENDLINE TIPTRONIC	SEDAN	2021	3VWKP6BU0M M045124	CZDC24654	\$371,989.99		5	AMPLIA	4
374	DKF-9940	AUTOMO VIL	VOLKSWAGEN JETTA TRENDLINE TIPTRONIC	SEDAN	2021	3VWKP6BU5M M049847	CZDC32339	\$371,989.99		5	AMPLIA	4

Handwritten signature

Handwritten mark

Handwritten signature

Handwritten signature